

# Historia

Cuarto grado





# **Historia**

## **Cuarto grado**

*Historia. Cuarto grado* fue desarrollado por la Dirección General de Materiales Educativos (DGME), de la Subsecretaría de Educación Básica, Secretaría de Educación Pública.

#### **Coordinación técnico-pedagógica**

Dirección de Desarrollo e Innovación de Materiales Educativos,  
DGME/SEP  
María Cristina Martínez Mercado, Ana Lilia Romero  
Vázquez, Alexis González Dulzaides

#### *Autores*

Daniel Alatorre Reyes, Amílcar Carpio Pérez,  
Lidia Leticia Osornio Manzano, Lorena Llanes  
Arenas, Carlos Alberto Reyes Tosqui

#### *Revisión técnico-pedagógica*

David Acevedo Santiago, Elizabeth Sánchez Santos

#### **Coordinación editorial**

Dirección Editorial, DGME/SEP  
Alejandro Portilla de Buen, Pablo Martínez Lozada, Esther Pérez Guzmán

#### *Cuidado editorial*

Pablo Ávalos Quintero

#### *Producción editorial*

Martín Aguilar Gallegos

#### *Formación*

Mónica Huitrón, Abraham Menes Núñez

#### *Iconografía*

Diana Mayén Pérez, Fabiola Buenrostro Nava, Enrique Martínez Horta

#### **Portada**

Diseño de colección: Carlos Palleiro

Ilustración de portada: Julián Cicero

Primera edición, 2010

Segunda edición, 2011

Segunda reimpresión, 2012 (ciclo escolar 2013-2014)

D.R. © Secretaría de Educación Pública, 2011

Argentina 28, Centro,

06020, México, D. F.

ISBN: 978-607-469-678-3

Impreso en México

DISTRIBUCIÓN GRATUITA-PROHIBIDA SU VENTA

#### **Servicios editoriales (2010)**

El Taller

#### *Coordinación*

Azul Morris

#### *Diseño y diagramación*

Urs Graf

#### *Investigación iconográfica*

María del Mar Molina, Azul Morris, Martha Flores,  
Lorena Segoviano León

#### *Cuidado editorial*

María Luisa Valdivia

#### *Ilustración*

Ricardo Peláez (pp. 12-13, 20, 44-45, 81); Abraham Menes (pp. 122-123, 156); Archivo de National Geographic: Felipe Dávalos (pp. 51, 66, 70-71, 87), Peter V. Bianchi (pp. 22, 26, 27), Willy Anido (pp. 88-89, 122-123, 156-157) y Ned Seidler (pp. 102, 105); Urs Graf, diseño de mapas con base técnica de ©Mountain High Maps, 2009, www.digiwis.com (pp. 14, 16, 21, 43, 46, 53, 64, 68, 79, 81, 91, 92, 95, 100, 106, 109, 113, 125, 142, 150, 159, 168).

#### **Agradecimientos**

La Secretaría de Educación Pública agradece a los más de 23 284 maestros y maestras, a las autoridades educativas de todo el país, al Sindicato Nacional de Trabajadores de la Educación, a expertos académicos, a los Coordinadores Estatales de Asesoría y Seguimiento para la Articulación de la Educación Básica, a los Coordinadores Estatales de Asesoría y Seguimiento para la Reforma de la Educación Primaria, a monitores, asesores y docentes de escuelas normales, por colaborar en la revisión de las diferentes versiones de los libros de texto llevada a cabo durante las Jornadas Nacionales y Estatales de Exploración de los Materiales Educativos y las Reuniones Regionales realizadas en 2009 y 2010. Así como a la Dirección General de Desarrollo Curricular, Dirección General de Educación Indígena, Dirección General de Desarrollo de la Gestión e Innovación Educativa.

La SEP extiende un especial agradecimiento a la Organización de Estados Iberoamericanos para la Educación, la Ciencia y la Cultura (OEI) por su participación en el desarrollo de esta edición.

También se agradece el apoyo de las siguientes instituciones: Universidad Autónoma Metropolitana, Universidad Nacional Autónoma de México, Secretaría de Marina-Armada de México, Centro de Educación y Capacitación para el Desarrollo Sustentable de la Secretaría del Medio Ambiente y Recursos Naturales y Secretaría del Trabajo y Previsión Social y al Consejo Consultivo Interinstitucional de Historia de la SEB. Asimismo, la Secretaría de Educación Pública extiende su agradecimiento a todas aquellas personas e instituciones que de manera directa o indirecta contribuyeron a la realización del presente libro de texto.

# Presentación

La Secretaría de Educación Pública, en el marco de la Reforma Integral de la Educación Básica, plantea una propuesta conformada por libros de texto desde un nuevo enfoque que hace énfasis en la participación de los alumnos para el desarrollo de las competencias básicas para la vida y el trabajo. Este enfoque incorpora como apoyo Tecnologías de la Información y Comunicación (TIC), materiales y equipamientos audiovisuales e informáticos que, junto con las bibliotecas de aula y escolares, enriquecen el conocimiento en las escuelas mexicanas.

Este libro de texto incluye estrategias innovadoras para el trabajo escolar, demandando competencias docentes orientadas al aprovechamiento de distintas fuentes de información, el uso intensivo de la tecnología, la comprensión de las herramientas y de los lenguajes que niños y jóvenes utilizan en la sociedad del conocimiento. Al mismo tiempo, se busca que los estudiantes adquieran habilidades para aprender de manera autónoma, y que los padres de familia valoren y acompañen el cambio hacia la escuela mexicana del futuro.

Su elaboración es el resultado de una serie de acciones de colaboración, como la Alianza por la Calidad de la Educación, así como con múltiples actores entre los que destacan asociaciones de padres de familia, investigadores del campo de la educación, organismos evaluadores, maestros y expertos en diversas disciplinas. Todos han nutrido el contenido del libro desde distintas plataformas y a través de su experiencia. A ellos, la Secretaría de Educación Pública les extiende un sentido agradecimiento por el compromiso demostrado con cada niño residente en el territorio nacional y con aquellos que se encuentran fuera de él.

*Secretaría de Educación Pública*

# Conoce tu libro

El libro que tienes en tus manos pretende acercarte a la historia de nuestro país de manera interesante y creativa para que encuentres el gusto por comprenderla y estudiarla. Prepárate, porque a lo largo de sus páginas reflexionarás sobre quiénes somos, de dónde venimos y hacia dónde vamos.

Conocerás temas de la historia de México, desde la vida de sus primeros pobladores hasta el final de la Independencia. Encontrarás en el tiempo y el espacio cada uno de los periodos aquí estudiados, por medio de la consulta, la interpretación y el análisis de documentos históricos; también podrás entender los cambios y lo que hasta el presente permanece en la política nacional y la economía, así como el desarrollo de nuestra sociedad, cultura y vida cotidiana.

El libro cuenta con cinco bloques. Cada uno está integrado por tres partes:

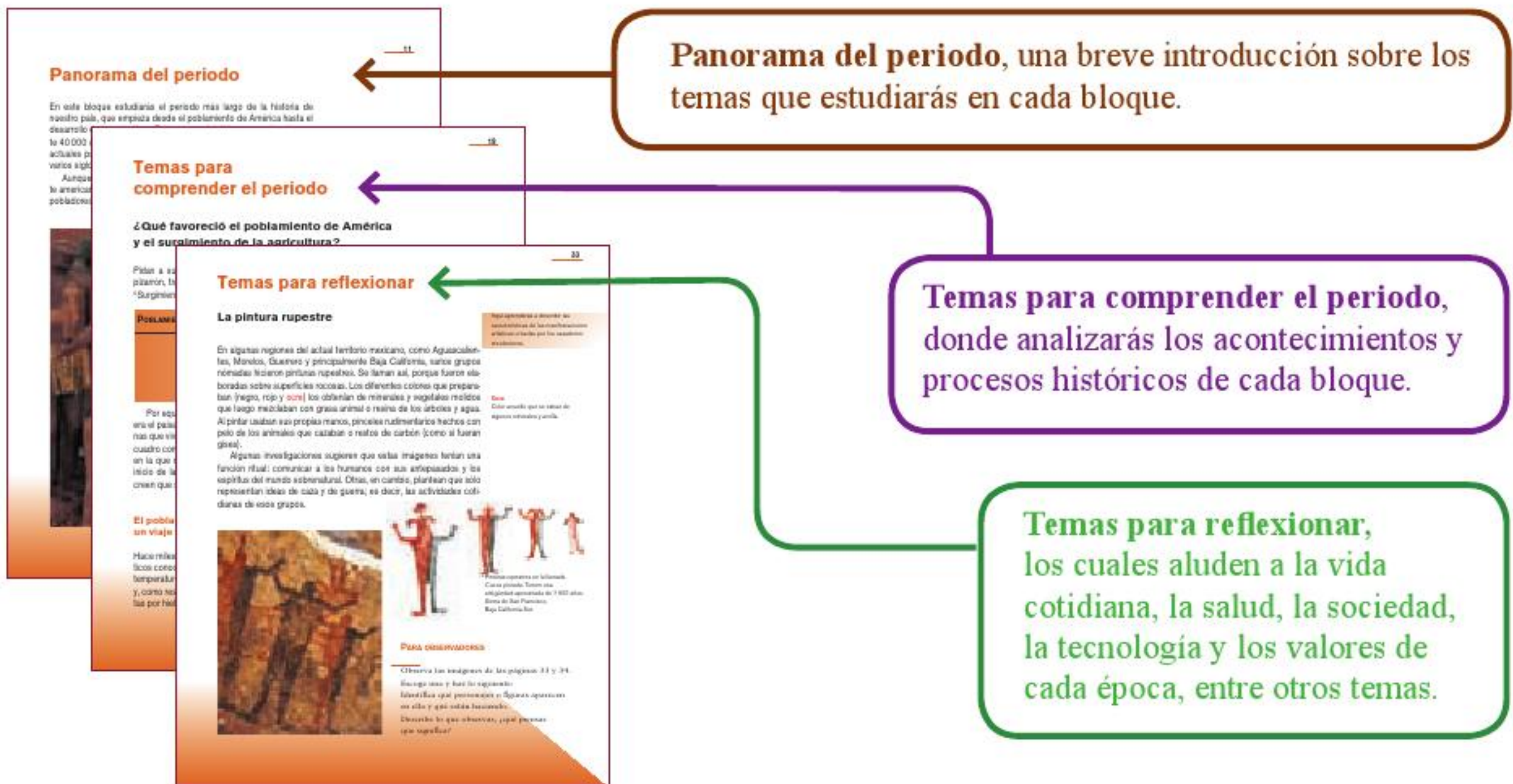

En ellos hallarás varios apartados o secciones que enriquecerán el estudio de la historia:

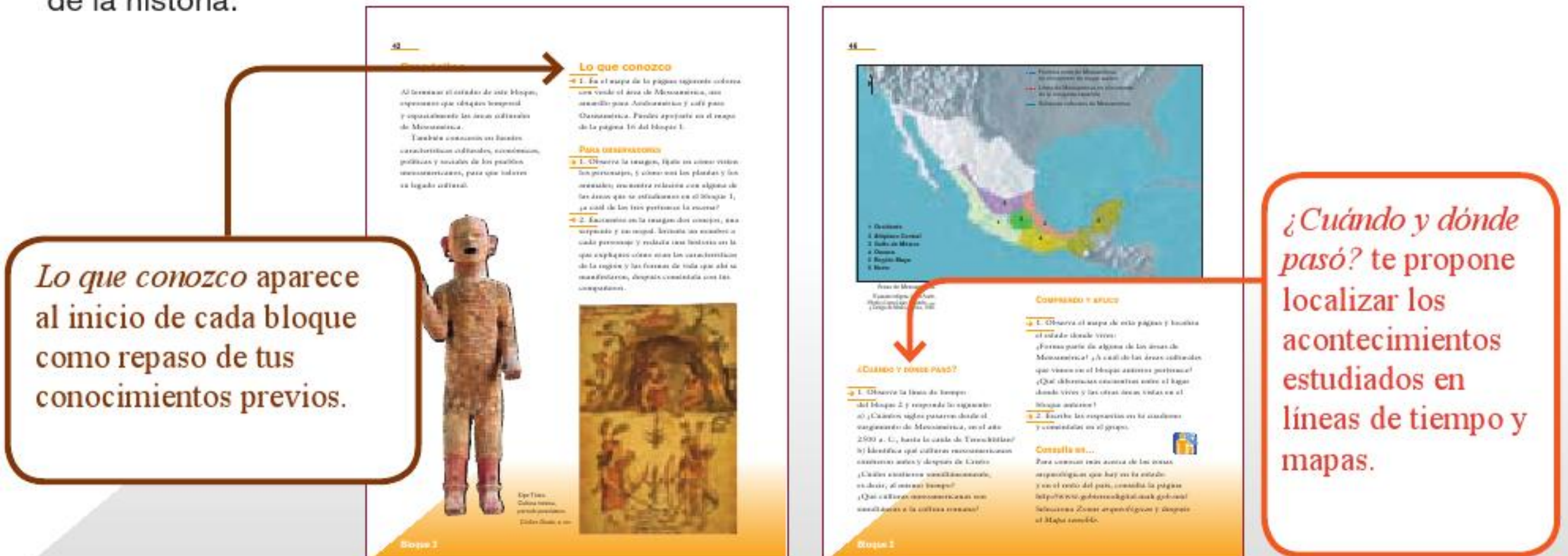

72

**Para detectives**  
Habla en uno de los lenguajes indígenas, lo que de a nuestro país una gran riqueza y diversidad cultural.

**Comprendo y aplico**

1. Elabora tu propio código, elige el material que quieras: tela, papel, madera. Para una escena de la vida que asocias con alegría.
2. Observa las imágenes de este tema y piensa de nuevo sobre los elementos ideológicos y simbólicos que contiene en él. Al observar las imágenes y explicar al grupo que quieres decir con él y por qué.

Para observadores, donde tendrás que interpretar imágenes con contenido histórico.

Para detectives, conjunto de pistas y actividades que te permitirán trabajar los temas para reflexionar.

Comprendo y aplico, actividades para que ejercites los conocimientos adquiridos en cada bloque.

113

las familias indígenas más importantes. A los ritos los enseñaban religión, artes, agricultura y caza, mientras que a las niñas las enseñaban a ser observadoras que en esa época eran consideradas necesarias para ser buenas esposas y madres criaturas.

Para el resto de los indígenas se crearon algunas escuelas en las que se les enseñaban oficios: zapateros, sahueros, herreros, carpinteros y carpenteros; además se formaba a los artistas y artesanos encargados de elaborar los adornos para los templos y convertidos, así como los productos de uso cotidiano: sajabes, vestimenta, etc. En estos centros también se intentó perfeccionar algunas técnicas indígenas, como el plumario, la pictografía, la confección de códices y la elaboración de pinturas murales.

Con la consolidación de la nueva organización y la enseñanza, las costumbres y formas de vida de los indígenas se transformaron. Aunque sus dioses fueron reemplazados, no todas las creencias indígenas desaparecieron; algunas se integraron con la nueva religión. Un ejemplo de esto y que aún existe en nuestros días es gran parte del país, es la celebración del Día de Muertos, que expresa creencias indígenas y cristianas sobre la muerte.

Además, la realización de las poblaciones indígenas hizo que muchas familias se integraran con otras de diferentes lenguas y dialectos; debido a ello surgieron nuevas costumbres, valores y tradiciones. Pero esto también generó algunos conflictos y problemas, frente a los cuales las fiestas se convirtieron en actividades de integración de viejos y nuevos pobladores.

**Para observadores**  
A partir de las imágenes y los textos de este tema, explica qué actividades incluye el proceso de evangelización en Nueva España. Círculo por las siguientes preguntas:  
- ¿Y cuáles representaban los personajes que ahí vivían?  
- ¿Cómo están vestidos?  
- ¿Qué están haciendo?  
- ¿Qué objetos observas en los imágenes?  
- Escríbe las respuestas en tu cuaderno.

**Comprendo y aplico**  
Subraya en el texto las diferentes estrategias que utilizaban los frailes para enseñar a los indígenas la religión católica. Al terminar pide a tu profesor que algunos de ellos expliquen su trabajo.

117

**Autoevaluación**

El tiempo de que estás leyendo lo que has aprendido en este bloque. Lo más importante y nuevo con una 'x' lo que debes lograr alcanzar

	Lo hego con habilidad	Lo hego	Necesito ayuda para hacerlo
Ubico en una línea de tiempo los principales acontecimientos de la guerra de independencia, y explico los términos año, década y siglo.			
Identifico en un mapa el lugar donde se originó la guerra de independencia.			
Identifico que los conflictos de España en Europa y el pensamiento ilustrado condujeron a las ideas de independencia.			
Reconozco el pensamiento social y político de Hidalgo a favor de la independencia.			
Reconozco la importancia de los ideas políticos y sociales de Morelos.			
Identifico que los guerrillas promovieron la supervivencia del movimiento insurgente hasta la consumación de la independencia.			

	Lo hego	Lo intento	Necesito ayuda para hacerlo
Valoro el legado político de los insurgentes a favor de la independencia de México.			
Respondo la importancia de la igualdad, libertad y democracia en una sociedad.			

Me propongo mejorar en \_\_\_\_\_

115

**Integro lo aprendido**

1. Repasa los temas. La intención es repasar a España y las propuestas de autonomía y el grupo de Estados y las corrientes y explicar cuáles fueron las causas del movimiento de independencia en México. Puedes guiarte con las siguientes preguntas: ¿Por qué se movieron al espíritu insurgente de Hidalgo los indígenas, mestizos, negros y criollos? ¿Cuáles fueron los motivos de descontento de cada grupo social? ¿Qué acontecimientos ocurrieron en estos países influyeron en la lucha por la independencia de México?
2. Repasa cuidadosamente las ideas de Hidalgo y Morelos, o revisa algunos de los artículos de la Constitución Política de los Estados Unidos Mexicanos se guíen al pensamiento que tienen estos líderes insurgentes. Apóyate en los libros de Formación Cívica y Ética y Consejo Nacional Constituyente, así como en los libros de las bibliotecas escolares y de aula.
3. Elabora una historia de los momentos más importantes de la lucha por la independencia de México, desde que se inició hasta su consumación. Recuerda que una historia se hace con imágenes, textos breves y sencillos organizados. No olvides incluir a los personajes y acontecimientos más importantes.

Autoevaluación, te servirá para reflexionar sobre lo que has aprendido y te falta lograr.

Integro lo aprendido y evaluación, ejercicios al final de cada bloque que resumen e integran lo que aprendiste.

También hallarás varias secciones que complementan tu estudio de la historia, como:

- *La infancia en...* Información acerca de la vida cotidiana de los niños y niñas en la época de estudio.
- *Se dijo entonces...* Citas textuales de documentos de la época que se analiza.
- *Un dato interesante.* Información curiosa relacionada con los temas.
- *Consulta en...* Recomendaciones de otras fuentes de información, como periódicos, libros, revistas e internet. También encontrarás sugerencias de consulta de recursos informáticos ubicados en la plataforma Explora. La identificarás por este icono, que te recomienda hacer la revisión en internet en compañía de un adulto.



Deseamos que este libro sirva para que seas parte de la construcción de un México que aprecie y conserve, a través del estudio de la historia, nuestro valioso patrimonio nacional.

# Índice

<b>Bloque 1</b>	<b>Del poblamiento de América a los inicios de la agricultura</b>	<b>9</b>
<i>Panorama del periodo</i>		11
<i>Ubicación espacial y temporal del poblamiento de América</i>		15
<i>Ubicación espacial y temporal de Aridoamérica, Oasisamérica y Mesoamérica</i>		17
<b>Temas para comprender el periodo</b>		<b>19</b>
<i>¿Qué favoreció el poblamiento de América y el surgimiento de la agricultura?</i>		19
El poblamiento: un viaje de Asia a América		19
Los primeros grupos humanos en el actual territorio mexicano		22
Una nueva actividad: la agricultura		25
Tres paisajes: Aridoamérica, Oasisamérica y Mesoamérica		29
Aridoamérica [29], Oasisamérica [31], Mesoamérica [32]		
<b>Temas para reflexionar</b>		<b>33</b>
<i>La pintura rupestre</i>		33
<i>La importancia del cultivo del maíz</i>		35
<b>Integro lo aprendido</b>		<b>37</b>
<b>Evaluación</b>		<b>38</b>
<b>Autoevaluación</b>		<b>39</b>
<b>Bloque 2</b>	<b>Mesoamérica</b>	<b>41</b>
<i>Panorama del periodo</i>		47
<i>Ubicación temporal y espacial de las culturas mesoamericanas</i>		47
<b>Temas para comprender el periodo</b>		<b>49</b>
<i>¿Cuál es el legado cultural de los pueblos mesoamericanos?</i>		49
Culturas mesoamericanas		50
Cultura olmeca [50], Cultura maya [53], Cultura teotihuacana [56], Cultura zapoteca [58], Cultura mixteca [60], Cultura tolteca [62], Cultura mexica [64]		
Las expresiones de la cultura mesoamericana		67
Los conocimientos matemáticos y astronómicos [67], El calendario [69], La escritura [72], La agricultura [74], La herbolaria [75], Las festividades [76], El arte [77]		
<b>Temas para reflexionar</b>		<b>78</b>
<i>La presencia indígena en la actualidad</i>		78
<i>Las ideas mesoamericanas sobre la creación de la humanidad</i>		79
<b>Integro lo aprendido</b>		<b>81</b>
<b>Evaluación</b>		<b>82</b>
<b>Autoevaluación</b>		<b>83</b>
<b>Bloque 3</b>	<b>El encuentro de América y Europa</b>	<b>85</b>
<i>Panorama del periodo</i>		90
<i>Ubicación temporal y espacial de los viajes de exploración de Cristóbal Colón en América y de la Conquista de México</i>		90
<b>Temas para comprender el periodo</b>		<b>93</b>
<i>¿Qué facilitó la conquista de México?</i>		93
Las necesidades comerciales de Europa y los adelantos en la navegación		93
Los primeros contactos de España en América: las expediciones		98
La Conquista de México		101
Expansión y colonización de nuevos territorios		107
La evangelización		109



Temas para reflexionar	112
<i>Las múltiples alianzas contra el dominio mexica</i>	112
Las epidemias	113
Integro lo aprendido	115
Evaluación	116
Autoevaluación	117

#### **Bloque 4 La formación de una nueva sociedad: el Virreinato de Nueva España** **119**

Panorama del periodo	124
<i>Ubicación temporal y espacial del Virreinato de Nueva España</i>	124
Temas para comprender el periodo	126
<i>¿Cómo se dio el proceso de mestizaje?</i>	126
La organización política: el Virreinato	127
La sociedad virreinal	130
Las diferencias sociales y políticas en el Virreinato	134
Las actividades económicas: agricultura, minería, ganadería y comercio	136
Agricultura [136], Ganadería [139] Minería [140], Comercio [141]	
El legado de la época virreinal	144
Temas para reflexionar	146
<i>La vida de la población africana en Nueva España</i>	146
<i>Las leyendas de la época como un reflejo de la vida cotidiana</i>	148
Integro lo aprendido	149
Evaluación	150
Autoevaluación	151

#### **Bloque 5 El camino a la Independencia** **153**

Panorama del periodo	158
<i>Ubicación temporal y espacial del movimiento de Independencia</i>	158
Temas para comprender el periodo	160
<i>¿Qué factores propiciaron el proceso de Independencia?</i>	160
Causas de la independencia	160
La invasión napoleónica a España y las propuestas de autonomía	161
El golpe de Estado y las conspiraciones	162
<i>El inicio de la guerra y la participación de Hidalgo y Allende</i>	166
Los realistas contra el movimiento insurgente	170
<i>El pensamiento social y político de Morelos</i>	172
Las guerrillas en la resistencia insurgente	175
<i>El movimiento liberal en España y la consumación de la Independencia</i>	177
Temas para reflexionar	181
<i>La Independencia y el inicio de una sociedad más igualitaria</i>	181
<i>Las mujeres en el movimiento de Independencia</i>	182
Integro lo aprendido	185
Evaluación	186
Autoevaluación	187
Bibliografía	188
Créditos iconográficos	189

Esculturas de Maribel Portela,  
presentadas como una escena  
en la exposición  
*De ritos y colectores*, 2001.

# Bloque 1





**Del poblamiento  
de América a  
los inicios de la  
agricultura**

## Propósitos

Al terminar el estudio de este primer bloque, esperamos que ubiques temporal y espacialmente el proceso del poblamiento y la conformación de las primeras culturas en el actual territorio mexicano. También identificarás las características de los primeros grupos humanos en América para que valores su legado en nuestros días.

### UN DATO INTERESANTE

¿Has notado que después de las fechas históricas aparecen las abreviaturas “a. C.” y “d. C.”? Significan “antes de Cristo” y “después de Cristo”. Las usamos porque nuestro calendario toma como referencia el nacimiento de Cristo para contar las fechas. Por ejemplo: los 100 años anteriores al nacimiento de Cristo forman el siglo I a. C., así que los 200 años anteriores hacen el siglo II a. C., y así sucesivamente hacia atrás.

Ahora, como sabes, estamos en el siglo XXI d. C., y lo fechamos con los años 2000, mientras que los años 1900 pertenecen al siglo XX. ¿Sabes por qué es así? Sencillo: el primer siglo de nuestro calendario corresponde a los años que están entre el año 1 y el año 100 (siglo I), así que los años que van del 101 al 200 son el siglo II, los años 201 a 300 componen el siglo III, y así sucesivamente hacia adelante.

## Lo que conozco

En tercer grado estudiaste la historia y geografía de tu entidad; también aprendiste que el tiempo se mide en años (365 días), lustros (que equivalen a 5 años), décadas (10 años), siglos (100 años) y milenios (1 000 años), éstos se pueden representar con números romanos.

Los antiguos romanos desarrollaron un sistema de numeración en el que usaban siete tipos de letras:

I = 1; V = 5; X = 10; L = 50; C = 100;  
D = 500; M = 1 000.

En nuestros días aún usamos este sistema, entre otras cosas, para numerar los siglos.

Para recordar este y otros conocimientos que ya tienes, realiza la siguiente actividad.

Si tienes duda, pide ayuda a tu docente.

→ 1. Identifica a qué siglos corresponden los siguientes años:

→ 1201 a 1300

→ 501 a 600

→ 1001 a 1100

→ 1901 a 2000

→ 2. Ahora, escribe el número romano al que corresponde cada siglo:

→ siglo dieciséis

→ siglo veintiuno

→ siglo diecinueve

## Panorama del periodo

En este bloque estudiarás el periodo más largo de la historia de nuestro país, que empieza desde el poblamiento de América hasta el desarrollo de la agricultura. Este proceso inició hace aproximadamente 40 000 años y se dio de manera lenta; es decir, el territorio de los actuales países del continente se habitó poco a poco, a lo largo de varios siglos.

Aunque hubo importantes grupos humanos viviendo en el continente americano, en este bloque verás las características de los primeros pobladores de lo que hoy es el territorio mexicano.

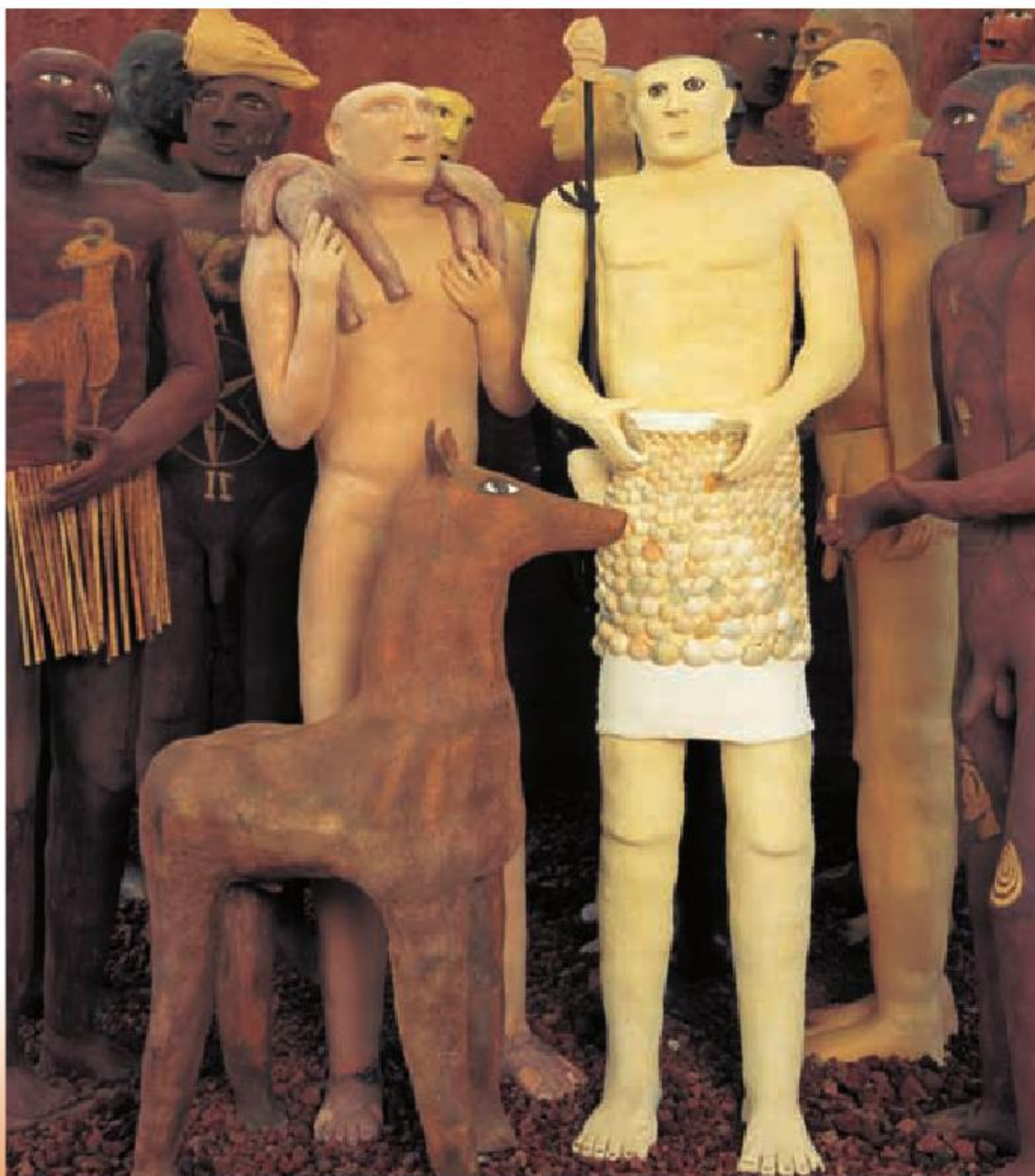

La vida de algunos nómadas fue cambiando cuando empezaron a cultivar plantas y a domesticar ciertos animales. Esto los volvió sedentarios. Esta actividad se observa en estas esculturas de Maribel Portela.

40 000 38 000 36 000 34 000 32 000 30 000 28 000 26 000 24 000 22 000

# América

23500 a. C.  
Presencia humana  
en La Toca, Brasil



31500 a. C.  
Restos arqueológicos  
en El Cedral,  
San Luis Potosí,  
México



ETAPA

Poblamiento de América

30000 a. C.  
Pinturas rupestres  
en Francia



# Resto del mundo

20 000 18 000 16 000 14 000 12 000 10 000 8 000 6 000 4 000 2 000 a. C.

13 000 a. C.  
Presencia humana  
en Taima Taima,  
Venezuela



7 000 a. C.  
Extinción  
del mamut



13 000 a. C.  
Pinturas rupestres  
en Baja California Sur,  
México



19 000 a. C.  
Presencia  
humana  
en cueva de  
Piquimachay,  
Perú



12 000 a. C.  
Presencia humana  
en Monte Verde,  
Chile



5 000 a. C.  
Domesticación  
del maíz en México



11 500 a. C.  
Presencia humana  
en Old Crow Flats,  
Canadá



17 000 a. C.  
Presencia humana  
en Meadowcroft,  
Estados Unidos



10 800 a. C.  
Presencia humana  
en Los Toldos,  
Argentina



2 500 a. C.  
Primeras manifestaciones  
culturales en Mesoamérica



LÍTICA

Hacia 2 589 a. C.  
Comienza la construcción  
de las pirámides de Gizeh,  
Egipto



3 500 a. C.  
Desarrollo de la  
escritura en  
Mesopotamia



8 000 a. C.  
Grupos nómadas en Japón  
dedicados a la recolección  
y a la cacería



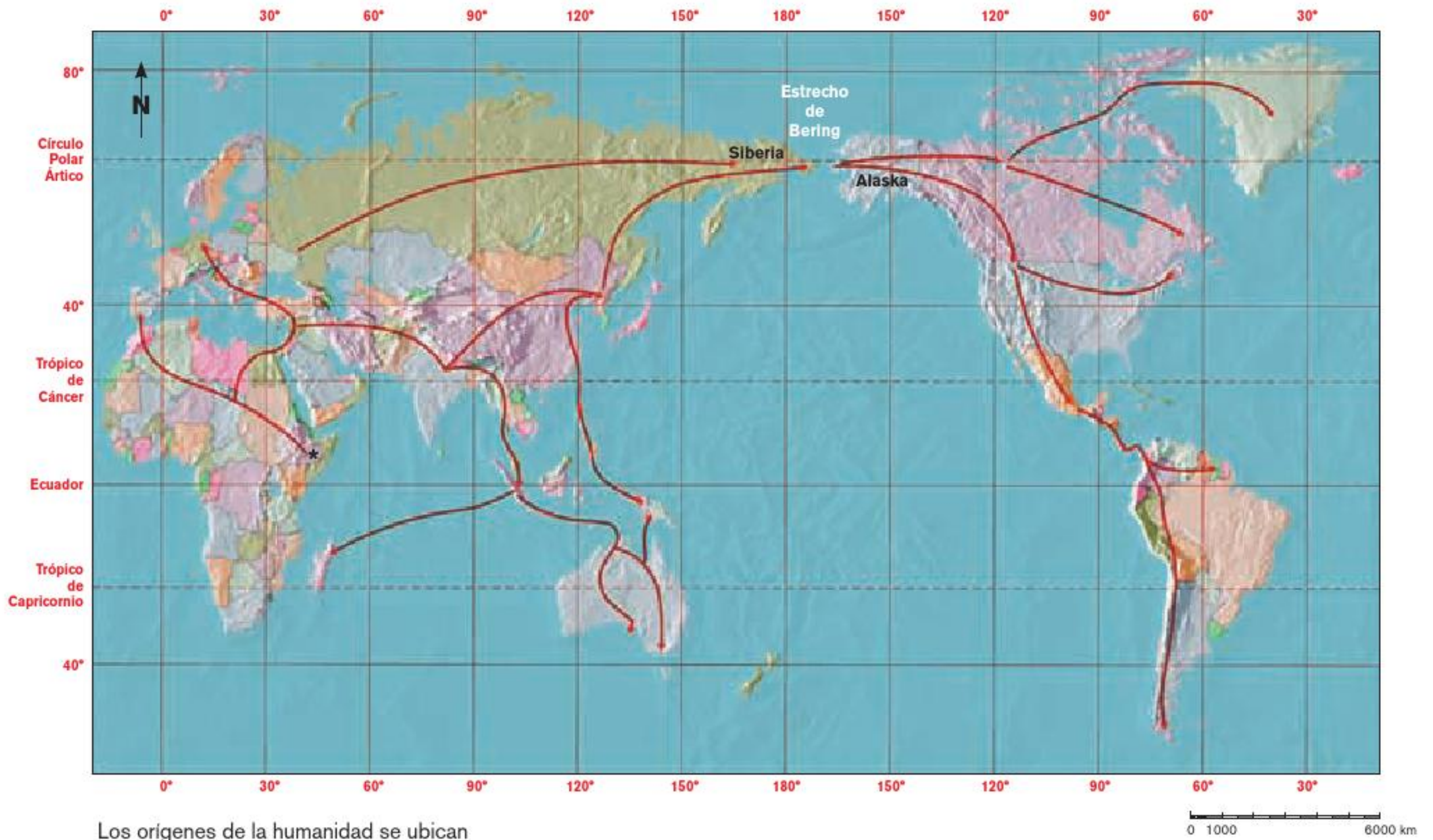

Los rasgos de estas niñas, una americana (izquierda) y otra asiática (derecha), tienen algunas semejanzas.





## Ubicación espacial y temporal del poblamiento de América

Aquí aprenderás a ubicar el proceso de poblamiento de América utilizando los términos "siglo", "a. C." y "d. C."

Recientes investigaciones han permitido confirmar que el ser humano se originó en el continente africano y de ahí **migró** hacia el resto de los continentes.

En la actualidad, aún no se determinan con exactitud las fechas y formas en las que el continente americano empezó a poblarse, pero existen diversas teorías para explicarlo. Una de las más aceptadas plantea que el hombre americano se trasladó del continente asiático hacia América; esta teoría se sustenta en algunas similitudes entre los rasgos físicos de los actuales pobladores de Asia y América, como el pelo lacio y la forma de los ojos. Esto lo sabemos por las investigaciones de varias ciencias, entre ellas, la antropología (encargada del estudio del ser humano, de sus rasgos físicos y su **cultura**), la paleontología (que estudia los restos fósiles) y la arqueología (que se ocupa de analizar los monumentos y utensilios cotidianos antiguos, como vasijas y armas).

El poblamiento de América fue un largo proceso que se dio por medio de varias migraciones, aproximadamente entre los años 40000 y 6000 a. C. Durante estos siglos, las formas de vida de los grupos que poblaron este continente se fueron modificando debido a sus necesidades y a la adaptación al medio. En un principio vivían de la caza y la recolección, y no se establecían en un lugar fijo; es decir, eran nómadas. Posteriormente, la agricultura, la domesticación de animales y que se volvieron sedentarios, dio origen a las primeras poblaciones.

### Migración

Desplazamiento de grupos humanos que se trasladan de un lugar a otro por motivos de supervivencia.

### Cultura

Todo aquello que caracteriza la manera de vivir de los habitantes de un poblado, una región o un país; por ejemplo, sus artes, su cocina, sus costumbres, su forma de vestir y sus diversiones.

### ¿CUÁNDO Y DÓNDE PASÓ?

Con base en la información de este tema, la línea del tiempo y el mapa de la página 14, responde las siguientes preguntas en tu cuaderno:

- 1. ¿Cuántos milenios pasaron entre el inicio y el fin del poblamiento del continente americano?
- 2. ¿Qué antigüedad tienen los primeros restos arqueológicos que se encontraron en el actual territorio mexicano?
- 3. Los temas que estudiarás en este bloque, ¿ocurrieron antes o después de Cristo?
- 4. ¿En qué continente se originó el ser humano?
- 5. ¿Qué continentes tuvo que atravesar el ser humano para llegar al nuestro?
- 6. ¿Cómo se llama el lugar por el que se cree que pasaron los seres humanos a América?
- 7. ¿Cuál de los siguientes acontecimientos sucedió en el siglo 40 antes de Cristo?  
La extinción del mamut.  
La domesticación del maíz.

Las tres áreas culturales del  
México antiguo.

Fuente: Alfredo López Austin y  
Leonardo López Luján, *El pasado indígena*,  
México, FCE-El Colegio de México, 1996.

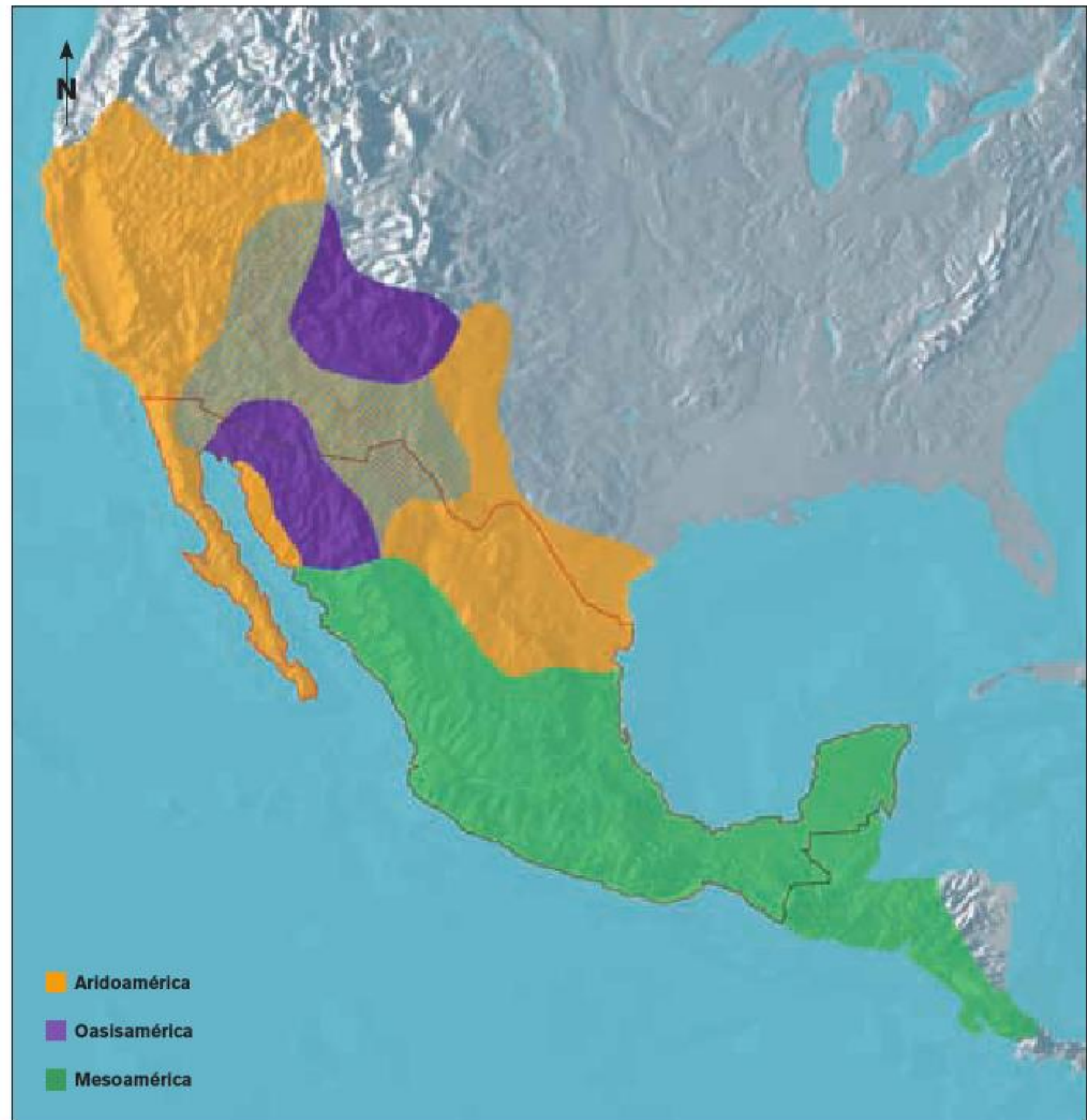

Las pinturas rupestres de Oxtotitlán,  
en el estado de Guerrero, son  
evidencias de los primeros pobladores  
de Mesoamérica.  
Muestran distintas escenas  
como ésta, o de personajes que  
a veces parecen animales.



## Ubicación espacial y temporal de Aridoamérica, Oasisamérica y Mesoamérica

Aquí aprenderás a identificar el espacio geográfico de Aridoamérica, Oasisamérica y Mesoamérica.

Observa el mapa de la página 16: las tres áreas que se ven en él se formaron hace miles de años y poseían características geográficas y culturales diferentes. A mediados del siglo XX el antropólogo alemán Paul Kirchhoff (1900-1972) llamó Mesoamérica, Aridoamérica y Oasisamérica a estas áreas culturales que componían el México antiguo. Aridoamérica era una región árida en la que vivieron sociedades dedicadas a la cacería y la recolección de frutos y vegetales. Oasisamérica era un territorio árido y semiárido que, como su nombre lo indica, contaba con pequeños oasis que permitieron la existencia de algunas tierras cultivables. Estuvo habitado por grupos nómadas de cazadores recolectores y posteriormente por grupos sedentarios que, aprovechando las condiciones de la región, desarrollaron la agricultura. Mesoamérica recibió ese nombre por la posición intermedia que ocupaba en el continente; en algunas regiones tenía una gran diversidad de climas y abundancia de agua, lo cual favoreció el desarrollo de la agricultura y el surgimiento de los primeros pueblos.

Fue alrededor del año 2500 a. C. cuando algunos grupos migraron hacia el sur de lo que hoy es el territorio de la República Mexicana. El clima favorable les permitió establecerse y aprender a cultivar tierras; mientras que en el norte, la gran mayoría de los grupos seguía yendo de un sitio a otro después de agotar los recursos de cada lugar. Esta separación marcó el surgimiento de Aridoamérica y Mesoamérica. En cuanto al área de Oasisamérica, ésta comenzó a poblarse a partir del año 500 a. C.

### COMPRENDO Y APLICO

→ 1. Compara el mapa de las tres áreas culturales del México antiguo con un mapa actual del continente americano (apóyate en tu *Atlas de México*). Localiza los estados de nuestro país que hoy ocupan las regiones correspondientes a Aridoamérica, Oasisamérica y Mesoamérica; observa si las regiones sólo

abarcán el territorio nacional o se extienden a otros países, y señala cuáles ocupan hoy esas regiones culturales.

→ 2. Escribe las respuestas en tu cuaderno; después compara tus resultados con los de tus compañeros y responde: ¿En cuál de las tres áreas culturales se localiza tu entidad?



Estrecho de Bering  
y actividades prehistóricas.

## Temas para comprender el periodo

### ¿Qué favoreció el poblamiento de América y el surgimiento de la agricultura?

Pidan a su docente que los ayude a organizarse en equipos. En el pizarrón, tracen una tabla con los títulos “Poblamiento de América” y “Surgimiento de la agricultura”, como la siguiente:

POBLAMIENTO DE AMÉRICA	SURGIMIENTO DE LA AGRICULTURA

Por equipos, escriban en cada columna sus ideas acerca de cómo era el paisaje, la vestimenta, la vivienda y la alimentación de las personas que vivían en cada una de esas épocas. Copien en su cuaderno el cuadro con las ideas del grupo y, al terminar, redacten una conclusión en la que respondan: ¿qué permitió el poblamiento de América y el inicio de la agricultura? ¿Qué aspectos de la vida de aquella época creen que se mantienen en la actualidad?

### El poblamiento: un viaje de Asia a América

Hace miles de años, la Tierra experimentó una serie de cambios climáticos conocidos como glaciaciones; éstas fueron etapas en las que las temperaturas bajaron tanto que produjeron un enfriamiento del planeta y, como resultado, aumentaron las partes de tierra que estaban cubiertas por hielo.

Aquí aprenderás a señalar el proceso del poblamiento de América y del actual territorio mexicano.

Las glaciaciones provocaron cambios en la vida de plantas y animales, en el nivel del agua de los mares y, desde luego, en la vida humana.

Durante la glaciación ocurrida entre los años 100 000 y 8 000 a. C., el nivel del mar bajó tanto que las áreas de tierra del Estrecho de Bering, que ahora están sumergidas, quedaron en la superficie. Con ello se formó un puente, el cual permitió que grupos de personas y animales cruzaran de Asia a América.

Posiblemente, esos grupos se vieron en la necesidad de migrar de Asia debido a las bajas temperaturas y la escasez de alimentos, así que viajaron en busca de climas más favorables, alimento y animales para cazar; de hecho, se cree que los primeros pobladores de América cruzaron el Estrecho de Bering siguiendo animales para cazarlos. Al trasladarse del actual territorio de Siberia (en Rusia) hacia Alaska (Estados Unidos), se encontraron con un clima frío; pero conforme avanzaron rumbo al sur del continente, el clima, la flora y la fauna empezaron a cambiar y a ser distintos a los que habían dejado atrás.

Pasaron miles de años para que el continente americano se poblara completamente. Una de las razones de ello fue que los grupos humanos eran nómadas. Así, al llegar a una zona con abundantes recursos naturales, la habitaban hasta que éstos se agotaban y entonces partían a otro sitio.

El mamut, el mastodonte y el perezoso gigante se extinguieron por la caza excesiva de los primeros pobladores y por los cambios climáticos del continente.

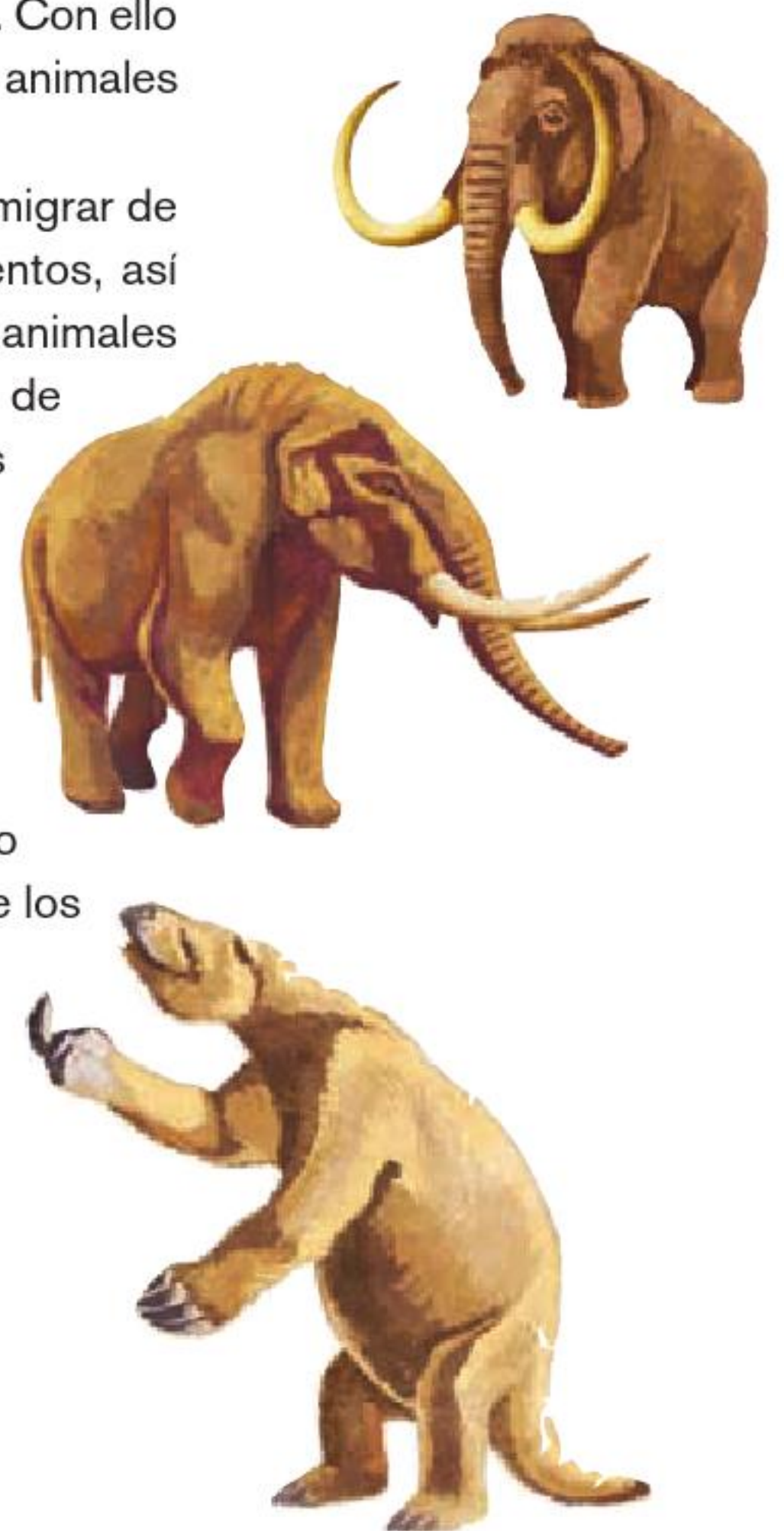

### ¿CUÁNDO Y DÓNDE PASÓ?

Observa la línea de tiempo de este bloque. En los paréntesis del mapa de la página 21 escribe los años en que se fechan las evidencias del paso de los primeros pobladores, desde el norte hasta el sur de América; después, partiendo del Estrecho de Bering, traza flechas de colores distintos para señalar las rutas que siguieron los primeros pobladores. Puedes usar el mapa de la página 14 para apoyarte.

El mapa muestra los sitios donde se encontraron restos humanos, de animales y artefactos, que nos indican el largo proceso de poblamiento del continente americano. >

Fuente: Instituto Nacional de Antropología e Historia, *Arqueología Mexicana. Primeros pobladores de México*, vol. IX, núm. 52, México, Editorial Raíces/INAH, noviembre-diciembre, 2001.



Aquí aprenderás a describir las características de los grupos nómadas.

## Los primeros grupos humanos en el actual territorio mexicano

Se sabe poco acerca de los primeros pobladores del actual territorio mexicano, ya que las fuentes con las que contamos para investigar son escasas: utensilios de piedra y hueso, restos de viviendas, de animales y de seres humanos (cráneos, esqueletos completos y dientes). Aun así, se cuenta con información de estos restos materiales; por ejemplo, por medio de estudios químicos de los dientes es posible tener una idea de los alimentos que consumían los primeros pobladores de América.

Gracias a la información que aportan la arqueología, la antropología y la paleontología, entre otras ciencias, suponemos que los pobladores nómadas de aquella época vivían en grupos de menos de 100 integrantes; se alimentaban de animales que cazaban y pescaban, así como de plantas y frutos que recolectaban. También se sabe que usaban el fuego.

En sus diferentes actividades cotidianas estos grupos utilizaban agujas hechas de hueso, navajas, hachas y otros instrumentos tallados en madera y piedra, así como cuerdas y redes. Se vestían con pieles de animales, que raspaban fuertemente para quitarles la grasa y la carne que tenían adheridas. El trabajo era colectivo y, de acuerdo con la edad y el sexo, se asignaban tareas específicas como la caza de animales o la recolección. Sus viviendas iban desde cuevas hasta refugios sencillos (techos de pieles), y hojas y ramas sostenidas por estacas de madera, las cuales usaban para dormir y protegerse de la lluvia, y las abandonaban cuando migraban hacia otra zona.



Puntas de proyectil, Cueva de La Perra, Tamaulipas, entre 7000 y 2500 a. C.

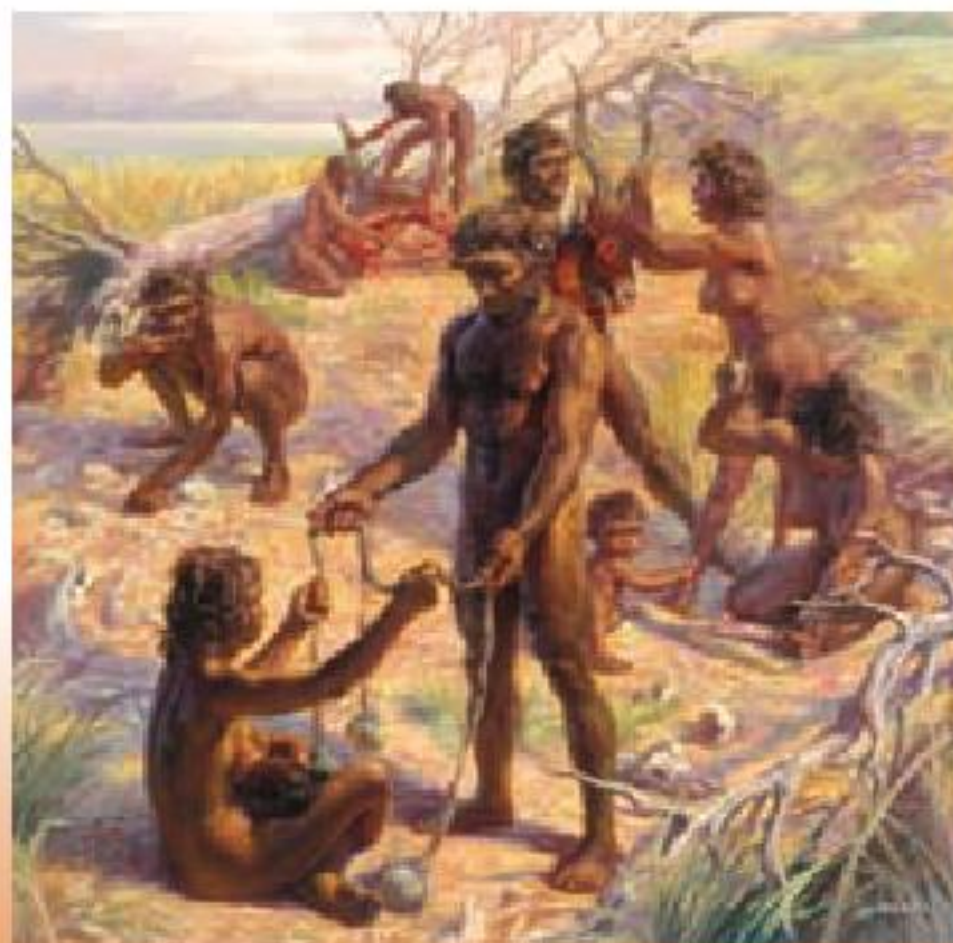

Así se cree que era la vida cotidiana de los nómadas.





Aún existen grupos que usan técnicas de caza parecidas a las de los antiguos nómadas. Las dos imágenes de la izquierda fueron tomadas en Irian-Jaya, Indonesia; las del lado derecho son de África, en Namibia (arriba) y en el Congo (abajo). Esta última muestra cómo los pigmeos doblan ramas para crear refugios en campamentos de caza.



Imagen de cómo podría haber sido la disputa por una presa.



Diferentes silbatos de hueso.

Es probable que los primeros pobladores del continente llevaran consigo instrumentos que les permitían hacer ruidos para comunicarse durante la cacería o para imitar los sonidos de los animales que cazaban. Ejemplo de ello son los silbatos de hueso con una sola perforación que se han encontrado en diversas partes del actual territorio mexicano.



Preparación de alimentos en grupos nómadas.

#### Pista 1

#### PARA DETECTIVES

En la actualidad se prepara en muchas regiones del país, su color puede ser verde, blanco o rojo y generalmente se acompaña con algún tipo de carne. ¿De qué alimento se trata?

#### PARA OBSERVADORES

- 1. En equipos, observen las imágenes de este tema y reflexionen:
- ¿Para qué fabricaban armas los grupos nómadas?
  - ¿Qué similitud encuentras entre las herramientas que utilizaban los nómadas para conseguir sus alimentos y las que se usan en la actualidad?
  - ¿Qué cambios notas entre los materiales de las herramientas usadas antes por los seres humanos de la prehistoria y las actuales?
- 2. Expongan sus conclusiones frente a los demás equipos.

## Una nueva actividad: la agricultura

En México la agricultura se inició alrededor del año 8 000 a.C. Se considera que probablemente en un principio las mujeres y los niños aprendieron a identificar las plantas comestibles y comenzaron a cuidarlas. Después observaron que las semillas se dispersaban a otros lugares gracias al viento y que donde caían nacían nuevas plantas; cuando comprendieron este proceso, sembraron sus propios alimentos.

Gracias a la agricultura y a la domesticación de ciertos animales, como el perro y el guajolote, que les brindaban alimento por periodos más largos, los grupos humanos dependieron cada vez menos de la cacería y la recolección, así desarrollaron una nueva forma de vida. A su vez, esto los llevó a tener nuevas ideas acerca de su entorno y de ellos mismos, además de practicar distintas formas de organizarse, trabajar y relacionarse con otras poblaciones.

Existe la creencia de que todos los grupos sedentarios se dedicaban a la agricultura; sin embargo, también existieron sociedades que no dependían de esta actividad para establecerse en algún lugar. Por ejemplo, en las costas del Pacífico mexicano había grupos sedentarios dedicados a la pesca y la recolección de moluscos (ostras, caracoles) y crustáceos (camarones y cangrejos).

Aquí aprenderás a explicar los cambios en la forma de vida de los grupos nómadas a partir de la agricultura.

La sedentarización fue posible, en gran medida, gracias a la agricultura.





Los grupos sedentarios construían sus viviendas en torno al medio que les ofrecía agua y tierras de cultivo para sobrevivir.

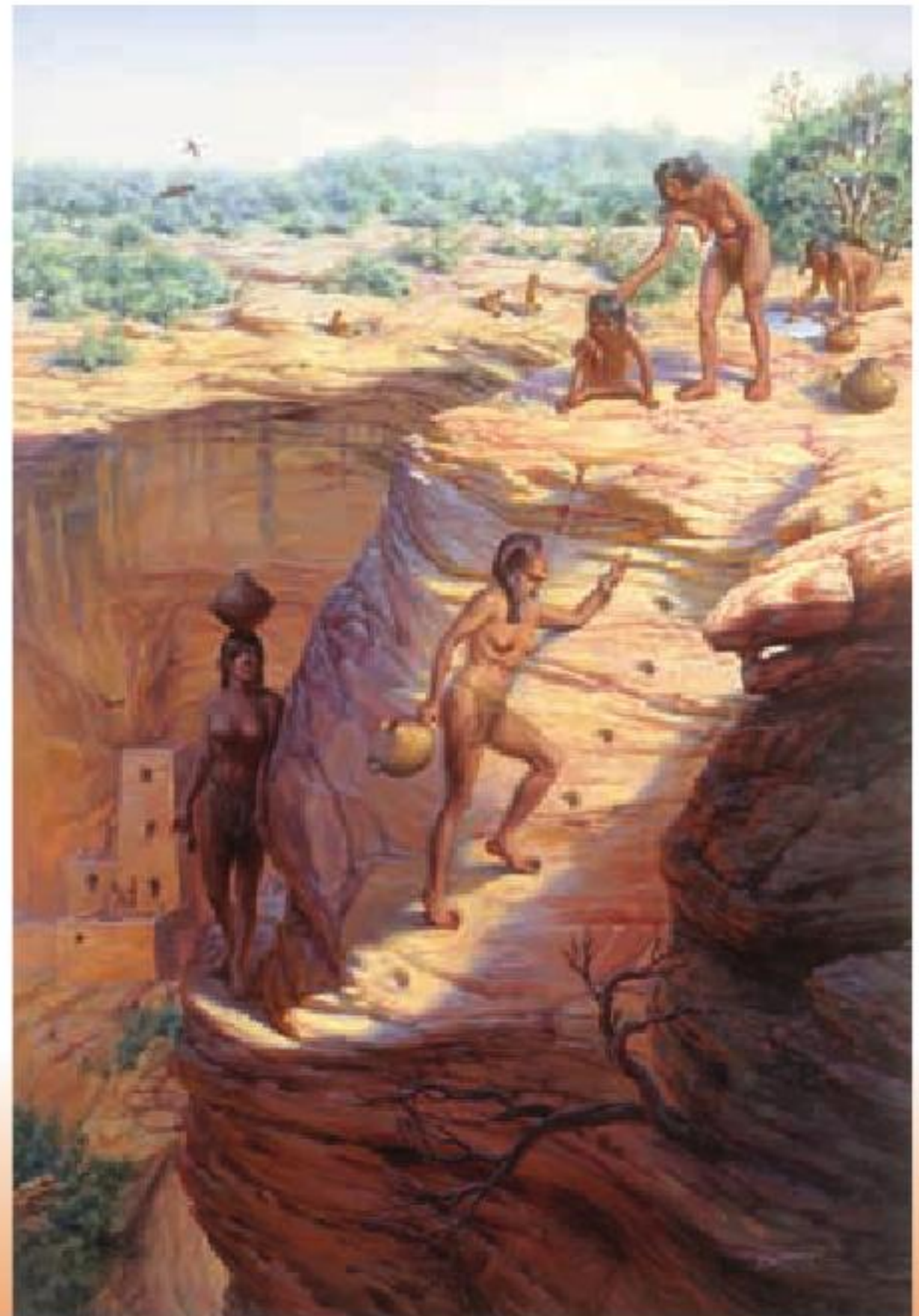

Hay varias teorías para explicar qué llevó a los nómadas cazadores-recolectores a practicar la agricultura. Una de las más aceptadas sugiere que la población aumentó tanto que lo recolectado ya no alcanzó para todos los integrantes del grupo, quienes buscaron la forma de producir el alimento en mayores cantidades y almacenarlo.

Gracias a los restos de semillas hallados en Tehuacán (Puebla) sabemos que, entre los años 5 000 y 2 500 a. C., en esta zona se inició el cultivo del maíz, el chile, el aguacate, el amaranto, el frijol y el chayote. A la par de esto, actividades como la caza y la pesca continuaron de manera habitual, y también surgieron la alfarería y la cestería. A partir de la sedentarización surgieron las primeras aldeas y, con ello, el intercambio de productos. Así se inició el comercio.

### UN DATO INTERESANTE

En 1947 fueron encontrados en Tepexpan, Estado de México, restos humanos que entonces se calculó que tenían 10 mil años de antigüedad. En ese momento se les identificó como “el abuelo de los mexicanos” y, por muchos años, se le llamó el Hombre de Tepexpan. En 1985 nuevos estudios revelaron que no había sido hombre, sino mujer, y que había muerto cuando tenía 30 años. También se descubrió que su edad correcta era de sólo 2 000 años.

### COMPRENDO Y APLICO

Con la información de los textos y las imágenes de este tema y del anterior, elabora un cuadro comparativo en el que expongas las diferencias entre los grupos nómadas y los sedentarios. Para ello, toma en cuenta sus principales actividades cotidianas, los instrumentos que empleaban y sus tipos de vivienda.



### Consulta en...

Para saber más selecciona historias mexicanas y después de la prehistoria, en <http://sepiensa.org.mx/librero/historia.html>

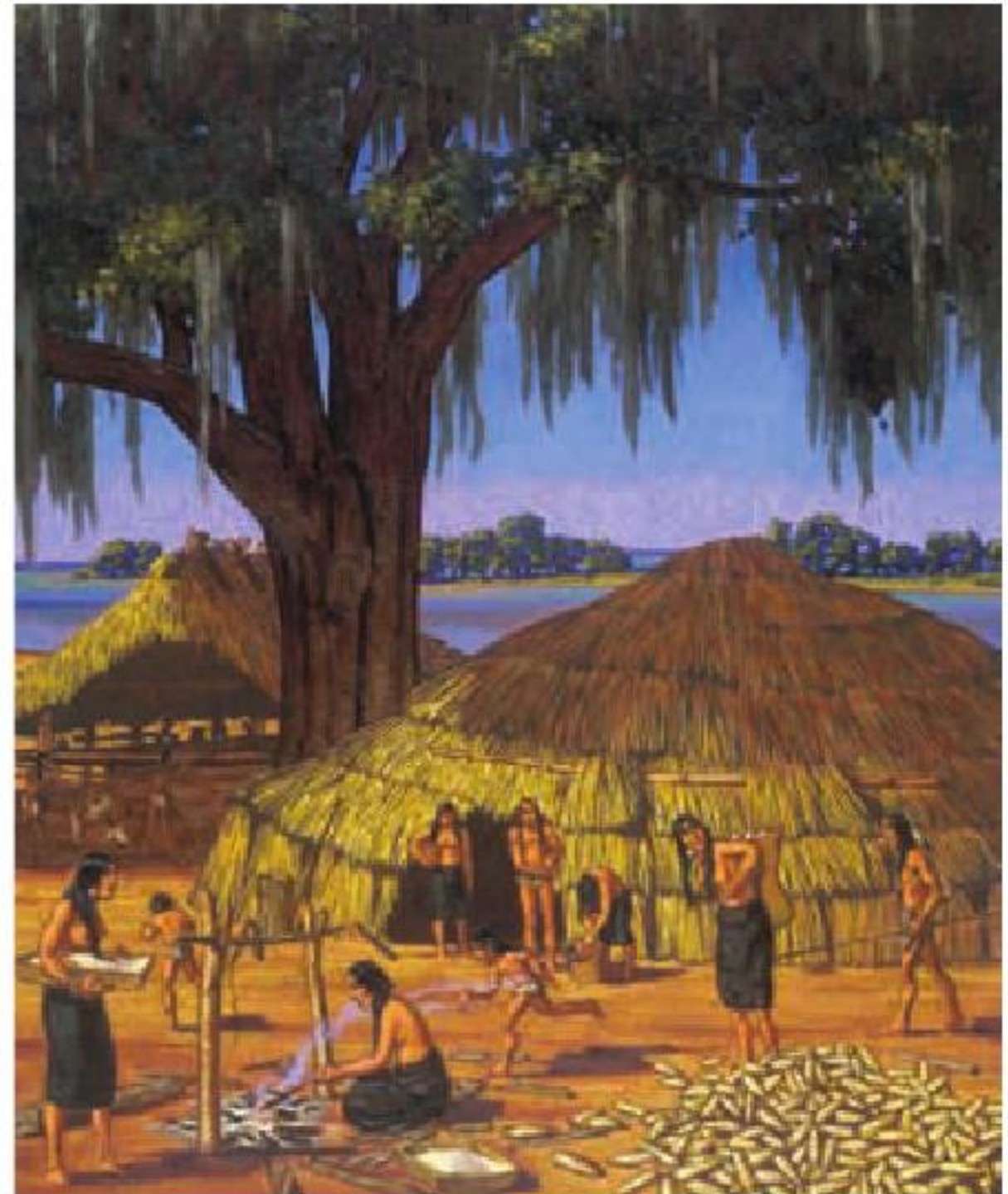

Algunas actividades cotidianas de los primeros pobladores.

### PARA DETECTIVES

Pista 2

De chile, de dulce o de manteca; pueden estar rellenos de rajas, pollo o puerco. Al que le toca el muñeco en la rosca de Reyes, los obsequia el 2 de febrero. ¿Qué son?

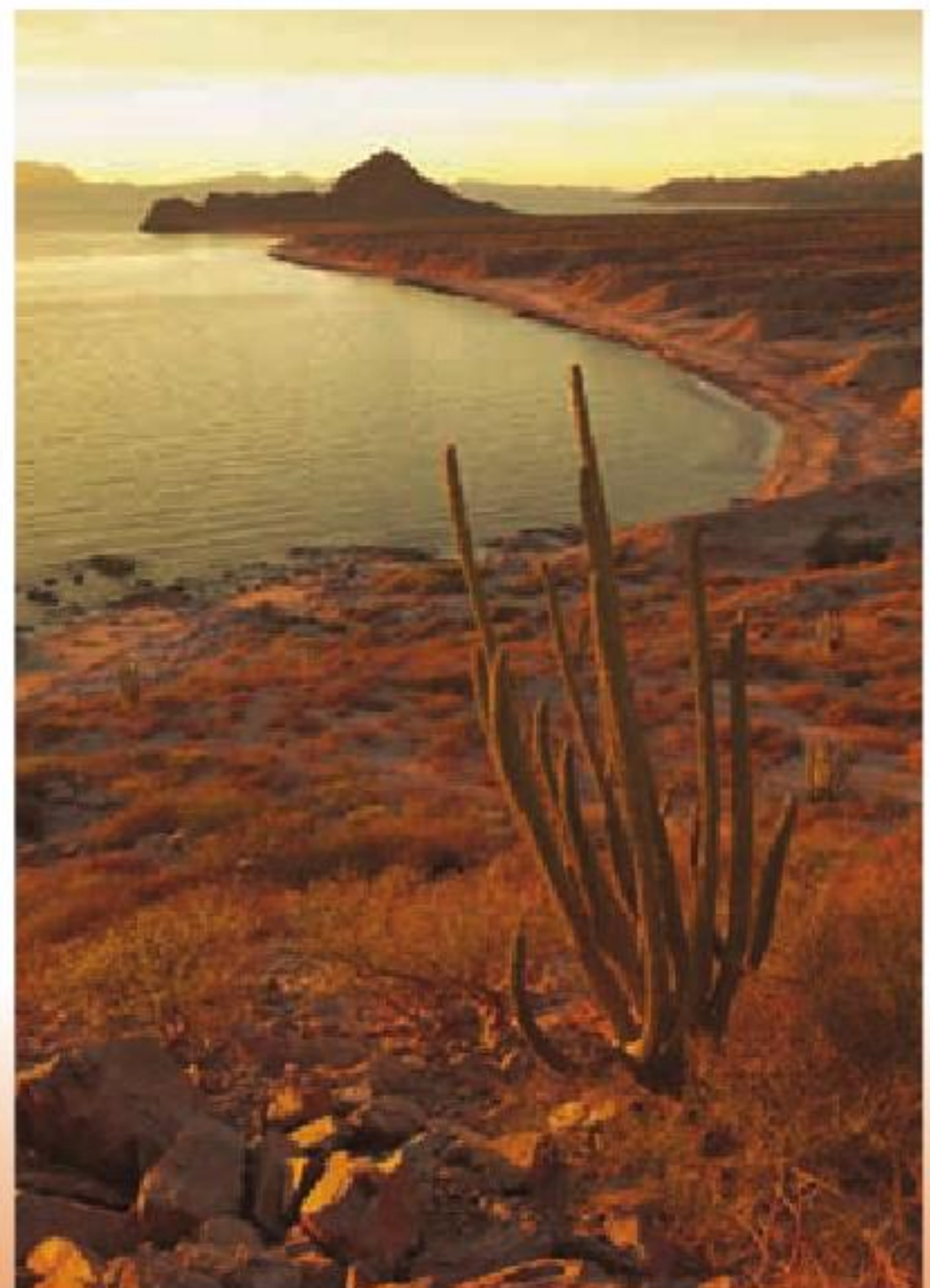

Los habitantes de Aridoamérica tuvieron que sobrevivir en este tipo de paisajes, donde cazaban conejos y venados.

## Tres paisajes: Aridoamérica, Oasisamérica y Mesoamérica

Los investigadores han ubicado tres grandes áreas culturales del México antiguo: Aridoamérica, Oasisamérica y Mesoamérica.

### Aridoamérica

Aridoamérica abarcó parte del territorio de los actuales Estados Unidos (centro y sur de California, y noroeste de Arizona) y México (costa de Sonora, Chihuahua, Coahuila y Baja California). Esta área se caracteriza por tener zonas áridas y semiáridas, además incluye montañas, mesetas, estepas, desiertos y costas. Entre su vegetación encontramos pastos bajos, xerófitas (plantas propias de climas secos), cactáceas (plantas de hojas gruesas, como los cactus) y coníferas (árboles y arbustos con hojas en forma de cono, como los pinos). Su clima es extremo: muy caluroso durante el día y muy frío por la noche.

Los pobladores de Aridoamérica debieron adaptarse a un medio especialmente difícil de habitar; así, debido a las condiciones ambientales poco favorables para la agricultura, las principales actividades fueron la recolección, la caza y la pesca.

En general, elaboraban pocos objetos, pues sólo usaban pieles para cubrirse, algunas canastas y redes para pescar, transportar y guardar alimento. En las cuevas de La Paila y La Candelaria, en Coahuila, se han encontrado evidencias de que los aridoamericanos poseían conocimientos complejos y, con plantas y restos de animales, producían diversos objetos como sandalias, bolsas y redes. También sabían fabricar armas para cazar, como el arco, la flecha y lanzas con punta de piedra.

Era frecuente que estos grupos se enfrentaran entre sí para conseguir las mejores zonas para cazar, ya que competían por la comida; por estas mismas razones también se enfrentaban a los grupos sedentarios.

Aquí aprenderás a distinguir las características geográficas y culturales que diferencian a los habitantes de Aridoamérica, Oasisamérica y Mesoamérica.

Algunos fósiles encontrados en las zonas muestran cómo eran la flora y la fauna de la región desde antes de su poblamiento.



La riqueza de recursos naturales a disposición de los habitantes de Aridoamérica variaba de una zona a otra. Por ejemplo, en algunos lugares de California aprovechaban las bellotas que les brindaban los bosques, mientras que en la costa de Sonora los pobladores consumían maíz, que conseguían al intercambiarlo por pieles de venado con grupos agricultores, pero su principal actividad era la pesca. En el área sur de Texas (Estados Unidos), el territorio estaba compuesto por pantanos en los que cazaban tortugas, peces y cocodrilos; durante el otoño, sus habitantes consumían raíces acuáticas, y en invierno se trasladaban a sitios donde encontraban otros alimentos, como zarzamoras.

Todos los grupos de Aridoamérica compartían actividades como la caza y la recolección. Se sabe que desde el año 2000 a. C. empezaron a usar el arco y la flecha, tanto para cazar como para el combate. Cada grupo elegía un guía que sobresaliera por su fuerza e inteligencia, y tenía sus propias creencias y costumbres, así como su respectiva lengua.

Sus prácticas religiosas no son tan conocidas, pero por algunos restos, se considera que tenían un sistema de creencias muy elaborado y que daban un tratamiento especial a los cuerpos de los muertos; esto ha sido revelado por los bultos mortuorios localizados en la Cueva de la Candelaria, en el actual estado de Coahuila, y la gran cantidad de pinturas rupestres descubiertas en cuevas de Baja California Sur, como las de Boca de San Julio y las Flechas.

Ejemplo de bulto mortuario encontrado en la Cueva de la Candelaria, Coahuila.





## Oasisamérica

Su territorio se extendía desde Utah, en Estados Unidos, hasta el sur de Chihuahua, en México, y desde la costa sonorenses del golfo de California hasta el valle del río Bravo. Oasisamérica cubría gran parte de la superficie de los actuales estados mexicanos de Chihuahua y Sonora, así como de Arizona, Utah, Nuevo México y California, en Estados Unidos. Esta región posee un territorio semiárido, de clima caluroso, en el que las lluvias son escasas durante todo el año; pero, debido a que cuenta con **oasis**, algunas tierras son favorables para la agricultura.

Este territorio fue habitado por grupos de cazadores-recolectores, y posteriormente surgieron poblaciones sedentarias que se consolidaron varios siglos después. En Oasisamérica se establecieron algunos grupos **étnicos** como los anasazi, hohokam y mogollón, dedicados a la agricultura, la caza, la recolección y el comercio, pues intercambiaban maíz por objetos de barro, cerámica y pieles de animales.

Las culturas oasisamericanas mantuvieron estrecho contacto con los mesoamericanos, de quienes recibieron importante influencia, como la construcción de sistemas de riego y edificaciones como el juego de pelota. Sostenían un intenso comercio de **turquesas**, piedras sumamente valiosas para los mesoamericanos.

Sus creencias fueron muy variadas, aunque tenían en común que rendían culto a divinidades relacionadas con la naturaleza y la fertilidad. Algunas culturas del suroeste de Estados Unidos rendían culto a los kachinas, cuyo aspecto es parecido al del dios mesoamericano Tláloc. Estos seres sobrenaturales se asociaban con la lluvia, la caza y los cultivos, pero ante todo eran considerados espíritus que daban vida a todas las criaturas del universo.

### Oasis

Zona en medio del desierto que está cubierta de vegetación y a veces cuenta con manantiales.

### Étnico, etnia

Comunidad humana definida por parecidos raciales, lingüísticos y culturales, entre otros.

### Turquesa

Mineral de color azul verdoso, casi tan duro como el vidrio y que es empleado en joyería.

La existencia de oasis permitió que algunas tierras fueran cultivables.



### Pista 3

### PARA DETECTIVES

Dientes, pero no de hombre; barbas, pero no de pelo. ¿Qué es?



Reproducción de dibujos de algunos códices mesoamericanos que corresponden a representaciones de los animales de la región.

## Mesoamérica

Esta área se distingue de las anteriores porque incluye bosques, selvas, costas y montañas; tiene varios tipos de clima y cuenta con tierras fértiles, gracias a la abundancia de ríos y lagunas en ciertas zonas, lo que la hace favorable para la agricultura.

Entre los años 35 000 y 2 500 a. C. la región de Mesoamérica fue habitada por grupos de cazadores-recolectores, quienes aprovechaban los recursos naturales de algunos sitios en los que se quedaban temporalmente.

Entre los años 7 000 y 2 500 a. C., los grupos nómadas comenzaron a vivir en aldeas y en este periodo empezaron a formarse los rasgos característicos de Mesoamérica, siendo el más importante el cultivo del maíz. Es a partir del 2 500 a. C. que inicia el desarrollo de la escritura, la construcción de los centros ceremoniales, el perfeccionamiento de la cerámica y el comercio a larga distancia.

En los actuales estados de México, Puebla, Chiapas y el Distrito Federal se han encontrado muchos instrumentos de piedra (navajas, raspadores, puntas de proyectil, cuchillos y metates) que los primeros habitantes de la región empleaban para destazar mamuts y raspar sus pieles, además de servirles para combatir contra otros grupos y moler las semillas con las que preparaban los alimentos.

## COMPRENDO Y APLICO

En equipos, elaboren una maqueta o un dibujo en la que representen las características geográficas y formas de vida de Aridoamérica, Oasisamérica y Mesoamérica. Para reforzar los datos sobre los paisajes naturales de cada área, consulten su *Atlas de México*; para representar las actividades cotidianas de los pobladores, usen la información de este bloque.

Hagan su maqueta con materiales de reúso. Por ejemplo, pueden usar pasto

para representar Mesoamérica; cubrir con arena, tierra o aserrín algún trozo de madera u otro material resistente para representar Aridoamérica y Oasisamérica (los oasis quedan bien con recortes de bolsas de plástico que simulan el agua).

Usen su imaginación al construir las aldeas e incluir muestras de animales y personas. Apóyense en sus clases de Educación Artística para saber qué otros materiales pueden emplear.

# Temas para reflexionar

## La pintura rupestre

En algunas regiones del actual territorio mexicano, como Aguascalientes, Morelos, Guerrero y principalmente Baja California, varios grupos nómadas hicieron pinturas rupestres. Se llaman así porque fueron elaboradas sobre superficies rocosas. Los diferentes colores que preparaban (negro, rojo y **ocre**) los obtenían de minerales y vegetales molidos que luego mezclaban con grasa animal o resina de los árboles y agua. Al pintar usaban sus propias manos, pinceles rudimentarios hechos con pelo de los animales que cazaban o restos de carbón (como si fueran gises).

Algunas investigaciones sugieren que estas imágenes tenían una función ritual: comunicar a los humanos con sus antepasados y con los espíritus del mundo sobrenatural. Otras, en cambio, plantean que sólo representan ideas de caza y de guerra; es decir, las actividades cotidianas de esos grupos.

Aquí aprenderás a describir las características de las manifestaciones artísticas creadas por los cazadores-recolectores.

### Ocre

Color amarillo que se extrae de algunos minerales y arcilla.

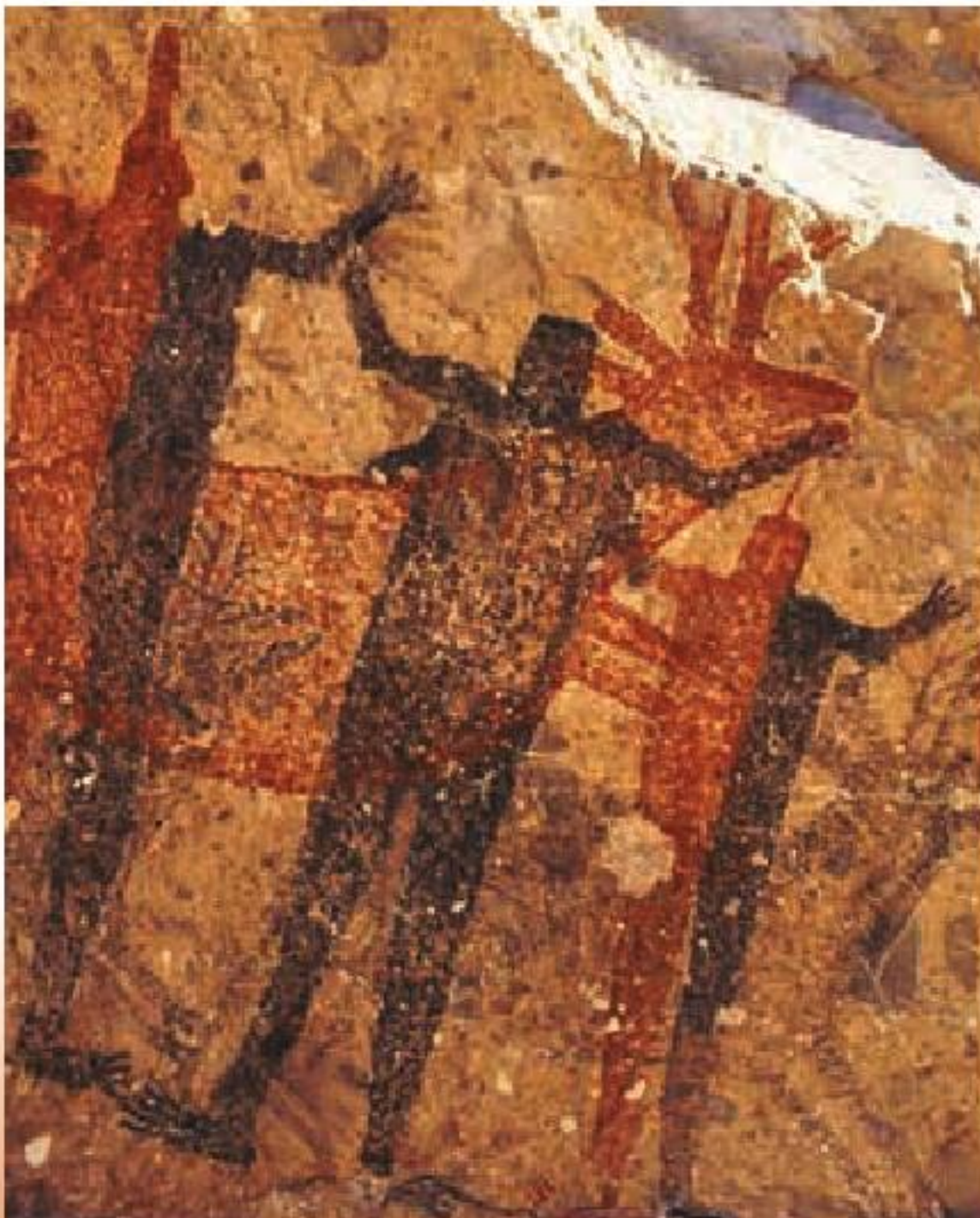

Pinturas rupestres en la llamada *Cueva pintada*. Tienen una antigüedad aproximada de 7 500 años. Sierra de San Francisco, Baja California Sur.

### PARA OBSERVADORES

Observa las imágenes de las páginas 33 y 34. Escoge una y haz lo siguiente: Identifica qué personajes o figuras aparecen en ella y qué están haciendo. Describe lo que observas, ¿qué piensas que significa?



Pinturas rupestres de Oxtotitlán,  
estado de Guerrero.



### COMPRENDO Y APLICO

→ 1. Por parejas, hagan una pintura que tenga similitud con una pintura rupestre, en la que representen algún aspecto de la vida de los grupos de cazadores-recolectores de Aridoamérica. Usen la información de los textos anteriores como guía para realizar su pintura. De igual forma, apóyense en lo que han aprendido en sus clases de Educación Artística.

→ 2. Cuando terminen su pintura, explíquenla ante el grupo y reflexionen si las pinturas rupestres fueron elaboradas con el objetivo de dejarnos información acerca de la forma de vida de sus creadores y si piensan que su conservación es importante para los mexicanos.

### Consulta en...

Fiona Watt, *200 ideas para pintar y dibujar*, México, SEP-Océano, 2004 (Colección Libros del Rincón).

## La importancia del cultivo del maíz

La mayor parte de nuestra dieta se compone de alimentos elaborados de maíz, como tortillas, tamales, atole y pozole entre otros. La domesticación de este cereal fue muy importante para que los grupos nómadas se volvieran sedentarios y su cultivo fue el sustento de los pueblos mesoamericanos. Esta planta se convirtió en objeto de culto, lo cual podemos ver en la adoración de la diosa Centéotl entre los mexicas y en historias como el *Popol Vuh* entre los mayas, en cuyo relato se dice que la humanidad fue creada con masa de maíz por los dioses.

Aquí aprenderás a comprender la trascendencia del maíz como alimento básico de los mexicanos y elemento de identidad cultural.

### COMPRENDO Y APLICO

Para que tengas una idea de la importancia del maíz, te presentamos un fragmento de la observación que hizo Francisco Javier Clavijero, un fraile del siglo XVIII interesado en la historia del México antiguo:

Entre los granos nativos [...] el principal, el más usual y el más útil era el maíz [...] del cual hay muchas especies diferentes en [...] color, peso y gusto [...] Lo hay grande, menudo, blanco, amarillo, azul, morado, rojo y negro. Del maíz hacían los mexicanos su pan e innumerables manjares y bebidas.

Francisco Javier Clavijero, *Historia antigua de México*, México, Porrúa, 1991, libro I, capítulo 9, p. 15.

El maíz es parte esencial en la alimentación del pueblo mexicano.





Actualmente existen varias especies de maíz con las que se elaboran diferentes platillos de la cocina mexicana. Algunos de ellos son una mezcla de tradiciones prehispánicas y coloniales.

### PARA DETECTIVES

→ 1. De acuerdo con las pistas de este bloque, investiga con tus familiares qué alimentos y bebidas de maíz consumen con frecuencia y elabora una lista de ellos en tu cuaderno; después elige uno y lleva a tu salón una muestra. Pide a tu maestro que comente la importancia que tiene el maíz en la actualidad.

→ 2. Organicen una muestra gastronómica con todos los platillos para degustarlos. Les sugerimos invitar a compañeros de otros grupos y a sus familiares.

→ 3. Para finalizar, reflexionen ¿por qué el maíz es importante para los mexicanos?

### Consulta en...

Patricia Van Rhijn, *El niño maicero*, México, SEP-CIDCLI, 2002 (Libros del Rincón).

## Integro lo aprendido

→ De acuerdo con lo que aprendiste en este bloque, une las frases con el concepto según corresponda.

Región del México antiguo que tuvo las tierras más fértiles para desarrollar la agricultura.

Maíz

Región caracterizada por un clima muy caluroso y desértico.

Pintura rupestre

Región que contaba con escasa agua en terrenos semiáridos, lo que permitió practicar poco la agricultura.

Oasisamericanos

Zona que permitió el paso de grupos humanos desde Asia hasta América.

Mesoamérica

Grupos humanos que no vivían en un lugar fijo.

Trigo

Actividad que contribuyó a volver sedentarios a los grupos nómadas.

Aridoamérica

Grupos que intercambiaban turquesas con los mesoamericanos.

Estrecho de Bering

Representación de animales y seres humanos que fue elaborada en superficies rocosas.

Siberia

Cultivo principal del México antiguo y que seguimos consumiendo hoy.

Nómadas

Agricultura

Oasisamérica

## Evaluación

→ Elige la opción correcta para responder las siguientes preguntas.

→ 1. La zona marcada en el mapa con el número 3 corresponde a:

- a) Mesoamérica
- b) Oasisamérica
- c) Aridoamérica

→ 2. Observa la siguiente imagen:



Las características geográficas de la imagen corresponden al territorio conocido como:

- a) Mesoamérica
- b) Oasisamérica
- c) Aridoamérica

→ 3. ¿Cuál de los siguientes acontecimientos cambió la forma de vida de los grupos nómadas?

- a) La invención de la agricultura.
- b) Su llegada al continente americano.
- c) La elaboración de pinturas rupestres.



→ 4. ¿Cuál de las siguientes características corresponde a un grupo sedentario?

- a) Construían viviendas y practicaban la agricultura.
- b) Vivían de la recolección y no se establecían en un lugar fijo.
- c) Construyeron las primeras ciudades y vivían de la pesca.

→ 5. Lee los siguientes enunciados que hablan acerca de algunos sucesos del poblamiento de América.

- a) Los primeros habitantes de América hicieron pinturas rupestres en algunas cuevas.
- b) Los primeros habitantes del continente americano aprendieron a cultivar sus alimentos.
- c) Los primeros habitantes de América llegaron al continente por el Estrecho de Bering.

¿Cuál es el orden cronológico en que sucedieron esos acontecimientos?

- A) a, b, c.
- B) a, c, b.
- C) c, a, b.



# Autoevaluación

→ Es tiempo de que evalúes lo que has aprendido en este bloque. Lee cada enunciado y marca con una ✓ lo que hayas logrado alcanzar.

Aspectos a evaluar	Lo hago con facilidad	Lo hago a veces	Necesito ayuda para hacerlo
Ubico en una línea del tiempo el proceso de poblamiento de América, utilizando los términos siglo, a. C. y d. C.			
Localizo en mapas el espacio geográfico que ocuparon Mesoamérica, Aridoamérica y Oasisamérica.			
Conozco las características de los grupos nómadas.			
Explico los cambios ocurridos en la vida nómada a partir de la invención de la agricultura.			
Conozco las características de las manifestaciones artísticas creadas por los grupos de Aridoamérica.			

	Lo hago	Lo intento	Sólo cuando me lo indican
Valoro la trascendencia del maíz como alimento básico de los mexicanos y como elemento de nuestra identidad nacional.			
Valoro y respeto el legado material y cultural que dejaron los primeros pobladores de México.			

Me propongo mejorar en: \_\_\_\_\_

Huipil moderno de la  
zona de Chinantla,  
en el estado de Oaxaca.

# Blooque



# Mesoamérica



## Propósitos

Al terminar el estudio de este bloque, esperamos que ubiques temporal y espacialmente las áreas culturales de Mesoamérica.

También conocerás en fuentes características culturales, económicas, políticas y sociales de los pueblos mesoamericanos, para que valores su legado cultural.



Xipe-Totec.  
Cultura mexicana,  
periodo posclásico.

*Códice Durán, s. xvi.*

## Lo que conozco

→ 1. En el mapa de la página siguiente colorea con verde el área de Mesoamérica, usa amarillo para Aridoamérica y café para Oasisamérica. Puedes apoyarte en el mapa de la página 16 del bloque 1.

### PARA OBSERVADORES

- 1. Observa la imagen, fíjate en cómo visten los personajes, y cómo son las plantas y los animales; encuentra relación con alguna de las áreas que se estudiaron en el bloque 1, ¿a cuál de las tres pertenece la escena?
- 2. Encuentra en la imagen dos conejos, una serpiente y un nopal. Inventa un nombre a cada personaje y redacta una historia en la que expliques cómo eran las características de la región y las formas de vida que ahí se manifestaron, después coméntala con tus compañeros.

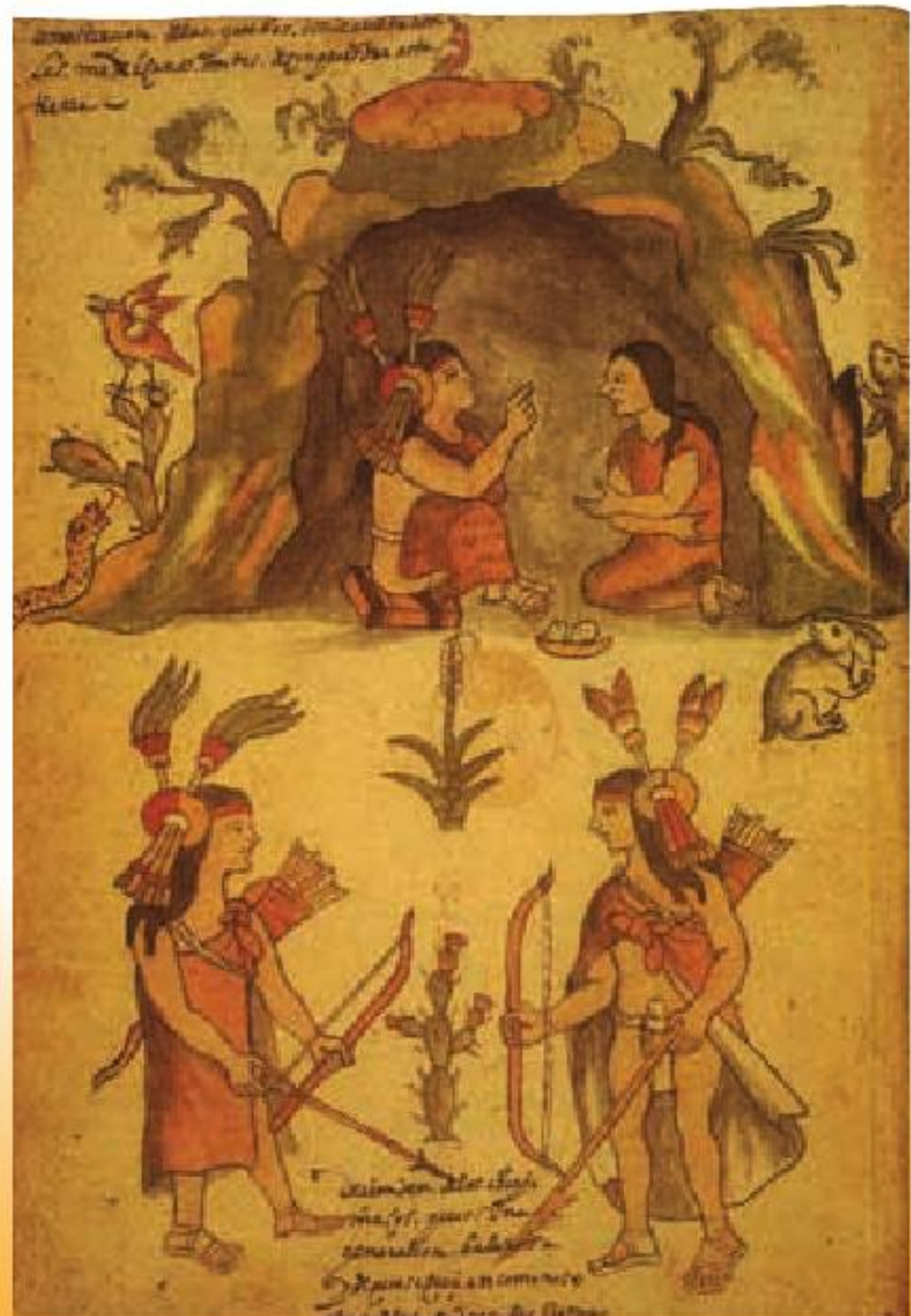

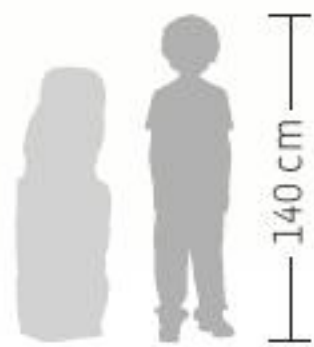

Ce Ácatl Topiltzin Quetzalcóatl. Cultura tolteca, periodo posclásico, 119 x 38 x 24 cm.

Cerámica de Paquimé, en Chihuahua.



2500 a. C.

1500

1000

500

### Preclásico

Comienzan a elaborarse objetos de cerámica.

700 a. C. Desarrollo de los sistemas de irrigación en lo que hoy es Tehuacán, Puebla.



400 a. C. La rivalidad entre los pobladores de la Región Maya deja numerosas víctimas.

# Mesoamérica

400-200 a.C. En el área maya se establecieron asentamientos con una arquitectura de grandes dimensiones.



Olmeca 1200 a. C.-200 d. C.

### Edad Antigua

1400 a. C. Invención del alfabeto



776 a. C. Primeros Juegos Olímpicos en Grecia



Persia 1579-799 a. C.



## Resto del mundo

1

500

1000

1500 d. C.

### Clásico

### Posclásico

600  
Teotihuacan se convierte en la ciudad más poblada de Mesoamérica, con 250 mil habitantes



Teotihuacana 150-750



Zapoteca 250-900

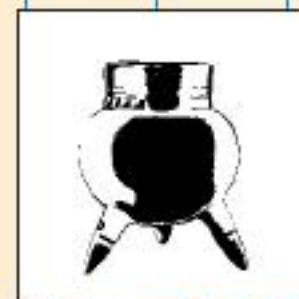

Mixteca 900-1521



Tolteca 900-1200



Mexica 1325-1521



Maya 250-900

1521  
Caída de México-Tenochtitlán

Tarascos o purépechas 1200-1522

### Edad Media

### Edad Moderna

458  
Invención del concepto "cero" en India



1492  
Cristóbal Colón llega a América



476  
Caída del Imperio Romano de Occidente

1347  
Peste negra en Europa



1453  
Caída de Constantinopla



Roma 753 a. C.-476 d. C.



Imperio bizantino 476-1453



Áreas de Mesoamérica.

Alfredo López Austin y Alejandro López Luján, *El pasado indígena*, FCE y Colegio de México, México, 1996.

### ¿CUÁNDO Y DÓNDE PASÓ?

- 1. Observa la línea de tiempo del bloque 2 y responde lo siguiente:
- ¿Cuántos siglos pasaron desde el surgimiento de Mesoamérica, en el año 2500 a. C., hasta la caída de Tenochtitlan?
  - Identifica qué culturas mesoamericanas existieron antes y después de Cristo:
    - ¿Cuáles existieron simultáneamente, es decir, al mismo tiempo?
    - ¿Qué culturas mesoamericanas son simultáneas a la cultura romana?

### COMPRENDO Y APLICO

- 1. Observa el mapa de esta página y localiza el estado donde vives:
- ¿Forma parte de alguna de las áreas de Mesoamérica? ¿A cuál de las áreas culturales que vimos en el bloque anterior pertenece?
  - ¿Qué diferencias encuentras entre el lugar donde vives y las otras áreas vistas en el bloque anterior?
- 2. Escribe las respuestas en tu cuaderno y coméntalas en el grupo.

### Consulta en...

Para conocer más acerca de las zonas arqueológicas que hay en tu estado y en el resto del país, consulta la página <http://www.gobiernodigital.inah.gob.mx/> Selecciona *Zonas arqueológicas* y después el *Mapa sensible*.





# Panorama del periodo

Aquí aprenderás a ubicar temporal y espacialmente las culturas mesoamericanas, aplicando los términos "siglo", "a. C." y "d. C."

## Ubicación temporal y espacial de las culturas mesoamericanas

Como viste en el bloque anterior, Mesoamérica es el nombre que se le asignó al área cultural donde se desarrollaron varias civilizaciones a lo largo del tiempo, las cuales compartieron elementos comunes. Entre estos elementos están la alimentación basada en el maíz, sus técnicas para producir alimentos, formas de organización social y política, sistemas de escritura y numeración, técnicas de construcción, medición del tiempo por medio de calendarios y, en general, una idea del mundo y de la religión basada en el culto a muchos dioses con sacrificios humanos.

La unidad cultural mesoamericana se desarrolló a lo largo de muchos siglos a partir del intercambio entre las diferentes culturas; cada una mantenía sus tradiciones locales y regionales, sobre todo en algunos periodos de su historia en que algunas de ellas tuvieron una enorme influencia sobre amplias extensiones de Mesoamérica.

Con base en esta unidad cultural y en las diferencias regionales podemos distinguir seis zonas culturales mesoamericanas: Occidente, Altiplano Central, Golfo de México, Oaxaca, la Región Maya y el Norte (observa su ubicación en el mapa de la página 46), las cuales aún definen la actual geografía y la cultura mexicanas.

Mujer sosteniendo un quetzal.  
Cultura teotihuacana,  
periodo clásico, 10 x 7.5 cm.



### Pista 1

### PARA DETECTIVES

En la actualidad somos 10% de la población mexicana y vivimos en casi todos los estados de la República. Somos...



Estela con la representación de Ehécatl-Quetzalcóatl. Cultura huasteca, periodo posclásico.

La historia de las culturas mesoamericanas se ha dividido en tres periodos: el preclásico, que abarca del año 2500 a. C. al 200 d. C., y en el que surgió la cultura olmeca; el periodo clásico, que incluye los años del 200 al 900 d. C. y en el que tuvieron su esplendor las culturas teotihuacana, zapoteca y maya; y el posclásico, que inició con el declive de estas culturas en el año 900 d. C. y continuó con el dominio de las culturas tolteca, mexica, mixteca y purépecha, hasta concluir en 1521 d. C. con la conquista española de México-Tenochtitlan.



Hombre-animal. Cultura olmeca, periodo preclásico.



Máscara funeraria. Está recubierta con mosaico de turquesa, obsidiana y concha. Cultura teotihuacana, periodo clásico.



## Culturas mesoamericanas

Aquí aprenderás a distinguir las características y los rasgos comunes de las culturas mesoamericanas.

### Cultura olmeca

La historia de Mesoamérica comienza hacia el año 2500 a. C. Las aldeas más antiguas se descubrieron en un sitio cercano a La Venta, en el estado de Tabasco.

Las pequeñas aldeas se establecieron junto a los campos de cultivo y con el paso del tiempo sus habitantes perfeccionaron el cultivo de la tierra, emplearon el agua para riego, inventaron sistemas de escritura y de medición del tiempo, desarrollaron relaciones comerciales, edificaron enormes pirámides, adoraban a varios dioses, fabricaban cerámica y tejidos e hicieron pinturas y esculpieron esculturas que hoy son reconocidas como obras de arte.

Los olmecas, cuyo esplendor abarca los años 1200 a. C. al 400 a. C., habitaron en las costas del Golfo de México al sureste de Veracruz y al occidente de Tabasco.

El estudio de los variados restos de sus creaciones hace pensar que los olmecas fueron la cultura que más influyó en toda Mesoamérica durante el preclásico. De hecho, hay objetos o rasgos de la cultura olmeca en lugares muy alejados; por ejemplo, por todo el territorio que se extiende desde lo que hoy es Jalisco hasta el país de Costa Rica, se han encontrado imágenes de niños-jaguar representados en esculturas, pinturas o cerámicas.

Los olmecas supieron utilizar los abundantes recursos naturales de su entorno para construir sus viviendas, alimentarse, vestirse, transportarse, comerciar, desarrollar técnicas artísticas, entre otras actividades.

Estos dos rostros, conocidos como "los gemelos", forman parte de un conjunto escultórico que se encuentra en Loma del Zapote, Veracruz.



En sitios que hoy podemos visitar, como San Lorenzo, La Venta y Tres Zapotes, han quedado pruebas de que dominaban las técnicas de construcción y tenían amplios conocimientos de astronomía. Esto les permitió elaborar el primer calendario de Mesoamérica que, junto con la escritura, heredaron a otras culturas, las cuales lo perfeccionaron.

Su sociedad se dividía en grupos, estaba formada por gobernantes-sacerdotes, jugadores de pelota, alfareros, escultores, pintores, agricultores, entre otros. Los sacerdotes ejercían un enorme poder sobre los demás porque eran quienes poseían los conocimientos astronómicos que se consideraban necesarios para la agricultura, de la que dependía toda la población.

Los olmecas también fueron excelentes escultores, prueba de ello son las cabezas colosales de piedra y basalto que hoy puedes conocer en Tabasco, así como las **estelas**, los **altares** y las esculturas de menor tamaño hechas con jade y serpentina, algunas de las cuales representan al jaguar, animal que consideraban sagrado.

#### Altar

Gran bloque de piedra tallada, parecido a una mesa de piedra, en la que se ofrecían sacrificios a los dioses.

#### Estela

Lápida o pedestal, generalmente de piedra, en la que se grababan imágenes y signos fonéticos en conmemoración de algún personaje destacado o acontecimiento.

#### Chapopote

Sustancia negra pesada y espesa que forma parte del petróleo, se le puede encontrar en distintos lugares, particularmente en el mar, se utiliza para asfaltar caminos, impermeabilizar techos y paredes.

### UN DATO INTERESANTE

Los olmecas son conocidos como “los primeros petroleros de México” porque usaron el **chapopote** para recubrir los caminos y sellar las canoas para evitar que se filtrara el agua, entre otros usos.



*El Señor de Las Limas*, como se le llama a esta pieza, muestra la deformación del cráneo. Cultura olmeca, periodo preclásico, 55 x 23 x 43.5 cm.

Utilizaron madera y barro para hacer vasijas y figurillas; entre estas últimas destacan algunas pintadas con chapopote, conocidas como “caras de niño”, que representaban la deformación del cráneo de los niños recién nacidos, pues la consideraban un símbolo de belleza.

Se piensa que la existencia de la cultura olmeca fue interrumpida por rivalidades y competencias violentas entre las poblaciones con cierto poder, lo cual provocó guerras contra grupos más fuertes que ellos. Estos hechos llevaron a la destrucción de las ciudades y de algunas esculturas, como cabezas, altares y estelas; así, poco a poco los olmecas vivieron un proceso de migración que culminaría con el abandono total de sus ciudades.

Se dispersaron en diferentes lugares: unos se dirigieron a la región maya, otros marcharon al centro y algunos más al norte. Quienes se establecieron en el centro se integraron a la ciudad de Cuicuilco, pero ésta también desapareció debido a la erupción del volcán Xitle; por ello, se vieron obligados a migrar hacia otros lugares. Así llegaron a Teotihuacan y a Chalcatzingo (en los actuales estados de México y Morelos, respectivamente), y a otros territorios que hoy ocupan los estados de Oaxaca y Guerrero.



*El príncipe.* Cultura olmeca, periodo preclásico.



Estela con la representación de una deidad-serpiente y sacerdote. Cultura olmeca, periodo preclásico.

### COMPRENDO Y APLICO

En este tema encontrarán actividades relacionadas con cada cultura estudiada. Con ayuda de su profesor organicen al grupo en siete equipos y elijan una cultura. Al finalizar el bloque entre todos los equipos monten una exposición (tipo museo) en la que incluirán los trabajos de cada actividad.

- 1. Investiguen acerca de alguna pieza olmeca que les llame la atención y hagan un escrito breve en el que la describan.
- 2. Consigan masa, barro o plastilina y moldeen la pieza que hayan elegido; llévenla a su salón y explíquenla a sus compañeros.
- 3. Integren la información de esta cultura en el cuadro que elaboraron en sus cuadernos.

## Cultura maya

Así como algunos grupos olmecas emigraron al Altiplano Central, otros se dirigieron hacia la actual península de Yucatán, el sureste y Centroamérica y se integraron a las poblaciones locales donde ya estaban establecidos los mayas.

Los mayas vivieron principalmente en tres regiones: al sur, en lo que hoy es el estado de Chiapas (en México), en parte de Guatemala, Belice, El Salvador, Honduras, Nicaragua y Costa Rica (en Centroamérica); al centro, en los actuales estados de Tabasco, Campeche y Quintana Roo, y al norte, en la península de Yucatán. Los mayas alcanzaron su mayor esplendor en el periodo clásico entre el 250 y el 900 d. C. Gracias al perfeccionamiento técnico y científico, hicieron su agricultura más productiva y aprovecharon de mejor manera los recursos naturales. Así, sus poblados crecieron y se transformaron en grandes ciudades como Tikal, Uaxactún, Palenque, Yaxchilán, entre otras que dominaban a las poblaciones de menor tamaño establecidas alrededor de ellas, en el mapa de esta página puedes ver su ubicación.

Las ciudades mayas se construyeron a partir de posiciones astronómicas relacionadas con el movimiento del Sol, la Luna y Venus. El



Vaso de cerámica modelada y policromada. Cultura maya.

### UN DATO INTERESANTE

Los mayas llegaron a desarrollar la navegación creando un sistema de marcaciones que eran visibles desde el mar como si fueran faros. Además, construyeron muelles, diques, canales y puertos, como Xelhá, Xcaret y Tulum, que fueron importantes centros en donde los mayas intercambiaban con el resto de Mesoamérica productos como sal, miel, copal, hule y pescado.



Principales centros ceremoniales mayas.

Fuente: Instituto Nacional de Antropología e Historia, *Arqueología Mexicana*. *Atlas del México prehispánico*, edición especial, México, Editorial Raíces/INAH-Conaculta, 2000.



Brasero con la figura de Kukulcán. Cultura maya.

Los mayas tuvieron conocimientos astronómicos muy avanzados.



centro de las ciudades estaba reservado para que vivieran la familia del gobernante y las deidades; alrededor habitaba la nobleza, cuyos edificios estaban relacionados con el comercio, finalmente, fuera de la ciudad, cerca de las tierras de cultivo, vivía el resto de la población.

Los mayas usaron piedra caliza para elaborar basamentos piramidales (también conocidos como pirámides), templos, plataformas, así como juegos de pelota. También ocuparon este material para hacer diversos monumentos y esculturas, entre éstas destacan las estelas, que eran columnas en las que tallaban grabados de personajes importantes junto con su nombre, fecha de nacimiento o muerte, que escribían con símbolos y figuras llamados **glifos**.

Otros materiales de la región también les servían en su vida diaria. Usaron madera, **estuco**, barro, concha nácar, piedras, como turquesa y jade para elaborar máscaras, collares, pectorales, anillos o pequeñas esculturas. Confeccionaban telas de algodón para vestirse y tejían cestos con fibra de henequén para cargar y conservar semillas.

En su pintura mural representaron escenas cotidianas, como la pesca, las fiestas y las ceremonias rituales relacionadas con la guerra. Por razones estéticas, los mayas acostumbraban deformar el cráneo

### Glifo

Signo compuesto por imágenes y símbolos que expresaban ideas o palabras y, a veces, sonidos. Se esculpían en las estelas, al lado de los personajes, o eran pintados en los códices.

### Estuco

Pasta de cal y arena con la que se recubrían las paredes de los templos y basamentos piramidales.



de los niños y provocarles **estrabismo**; además, se limaban y perforaban los dientes para rellenarlos con jade.

En cuanto a su religión, los mayas adoraban algunos elementos de la naturaleza y astros, a los cuales asociaban con dioses que vivían en el cielo. Por ejemplo, representaban a *Kinich Ahau* (el Sol) con la figura de un hombre bizco, *Chac* era el dios de la lluvia, *Kukulkán*, del viento; *Ixchel* era la Luna y *Kan* era el planeta Venus, por mencionar algunos. Como ofrenda a sus dioses practicaban sacrificios humanos en ceremonias que, por lo general, llevaban a cabo en los **cenotes**.

Contrario a lo que se pensó por mucho tiempo, los mayas fueron una cultura guerrera, es decir, la guerra entre ciudades fue una actividad continua y por medio de ella se aseguraba el poder de una sobre las otras, además se adquirían prisioneros para sacrificarlos a los dioses. El comercio fue otra actividad fundamental entre los mayas que les permitió extender su influencia a regiones distantes.

En las ciudades gobernaba un personaje que consideraban que estaba conectado con un antepasado divino, cuyos descendientes ocupaban diversos cargos en el gobierno, de esta forma un linaje familiar mantenía el control del poder político por siglos.

Las mujeres mayas destacaron en asuntos políticos, ya que en la sucesión de los señores era tomado en cuenta el linaje de la madre, por esto se hacían alianzas políticas con centros menores mediante compromisos matrimoniales.

### Estrabismo

Orientación desigual de los ojos cuando ambos se dirigen a un mismo punto visual. Actualmente a los estrábicos se les conoce como bizcos.

### Cenote

Profundo estanque natural de agua dulce, abastecido por un río subterráneo, que se forma en la tierra caliza. Servía para surtir de agua a los habitantes o para efectuar sacrificios humanos.



Jugador de pelota. Cultura maya, periodo clásico, 13.1 x 12.6 x 8.5 cm.

### COMPRENDO Y APLICO

- 1. Para hacer una máscara, primero reúnete con un compañero y consigan el siguiente material: un globo mediano, papel periódico cortado en cuadros medianos, engrudo o pegamento blanco diluido con agua, papel de colores cortado en rectángulos y cuadros pequeños.
- 2. Inflén su globo, remojen el papel periódico en el engrudo o el pegamento y cúbranlo con él. Esperen a que seque y repitan este paso varias veces sobre el globo hasta que se forme una capa dura.
- 3. Pidan a un adulto que les ayude a desinflar el globo y a recortar la cubierta a la mitad, de arriba hacia abajo, para obtener dos piezas. Luego, tracen los orificios para ojos, boca y nariz, y recórtenlos.
- 4. Cubran su máscara con cuadros de papel del color que quieran.
- 5. Investiguen acerca del uso que los mayas daban a las máscaras y escriban su información en una hoja. Guarden sus productos para integrarlos al proyecto del museo que harán al final del estudio de las culturas mesoamericanas.
- 6. Integren la información de esta cultura en el cuadro que elaboraron en su cuaderno.

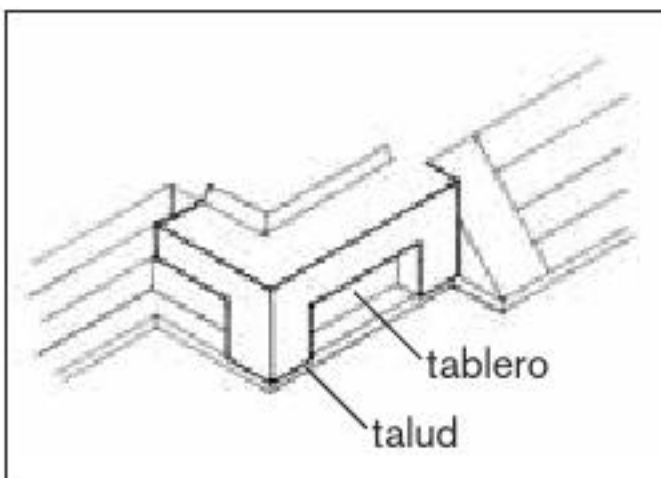
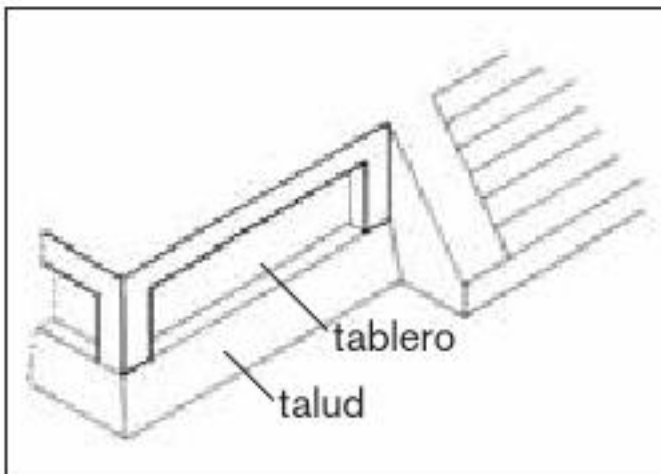
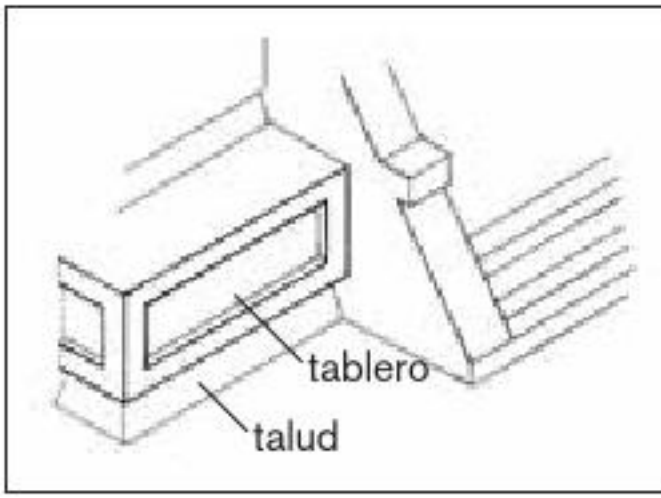

Las ilustraciones muestran tres formas distintas en que los teotihuacanos hacían el talud y el tablero.

## Cultura teotihuacana

Algunos de los grupos que migraron de la zona olmeca del Golfo se establecieron en el Altiplano Central. Llevaban consigo elementos de su cultura que fueron un gran aporte, pues al mezclarse con la de los pueblos que habitaban estas regiones dieron origen a otras culturas, entre ellas la teotihuacana.

Por los abundantes recursos naturales que había en la zona, su ubicación geográfica y su intercambio comercial, Teotihuacan fue una ciudad que creció con el tiempo. Logró su mayor esplendor en el periodo clásico, de los años 150 a 750 d. C., y se convirtió en una urbe muy poblada e influyente en la economía, la política, la arquitectura y el arte de toda Mesoamérica.

Los teotihuacanos construyeron basamentos piramidales de gran tamaño que se distinguían porque usaban el talud (la parte inclinada) y el tablero (parte similar a un marco o panel vertical). Sus construcciones más importantes fueron las pirámides del Sol y de la Luna, así como la larga Calzada de los Muertos y el Templo de Quetzalcóatl. También edificaron plataformas en las que se llevaban a cabo ceremonias religiosas y celebraciones populares.

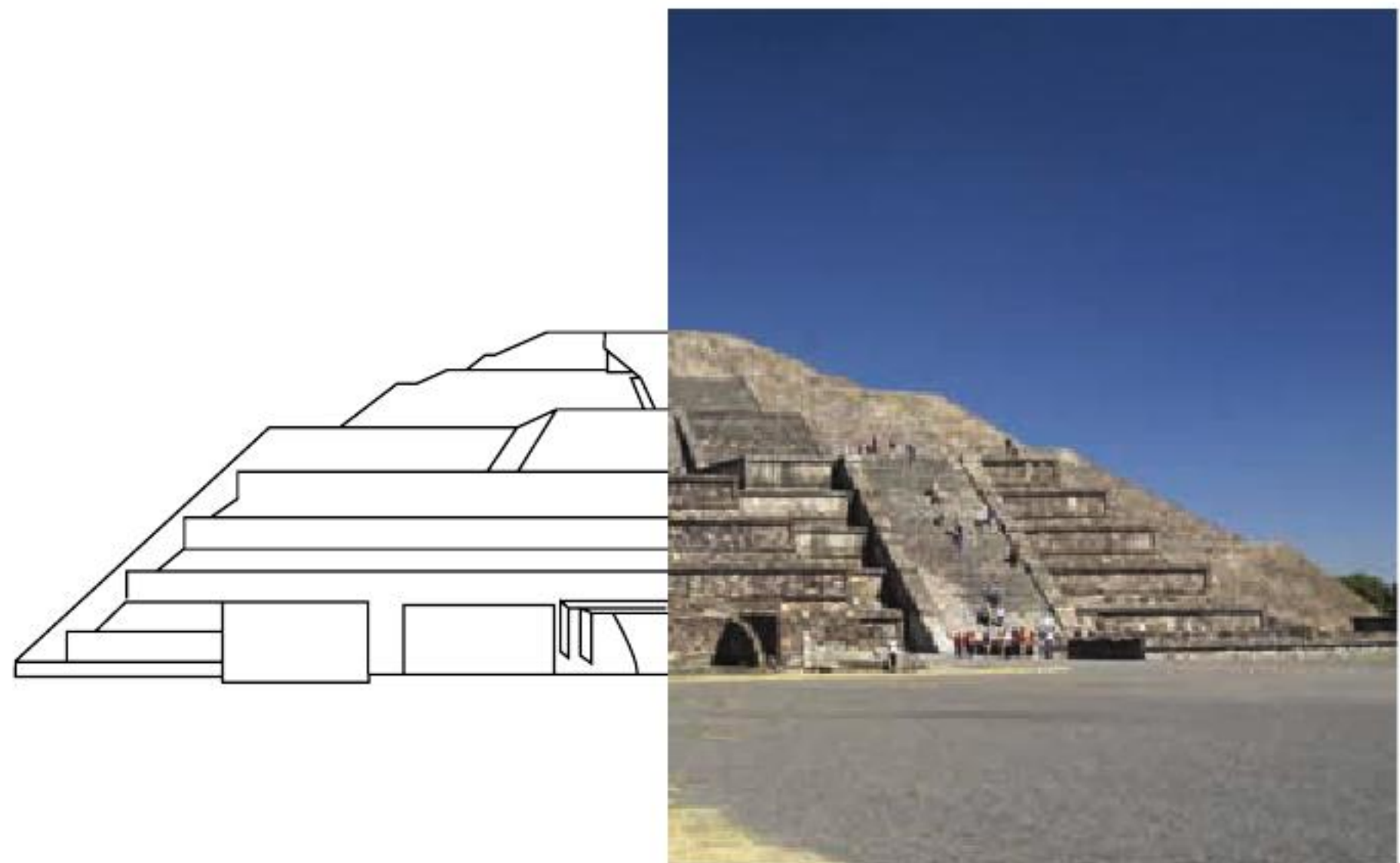

Proyección de cómo construían sus pirámides los teotihuacanos.



Caracol trompeta. Cultura teotihuacana, periodo clásico.

Teotihuacan fue una importante ciudad comercial, gracias a su abundante producción agrícola (que no sólo era de temporal, sino que se ayudaba con canales de irrigación) y a los yacimientos de obsidiana (piedra que los pobladores intercambiaban con otros pueblos mesoamericanos, como los mayas).

La sociedad teotihuacana estaba integrada por sacerdotes, guerreros, comerciantes, artesanos y agricultores, entre otros grupos. Los artesanos obtenían de la zona distintos materiales: jade, obsidiana gris o verde, cristal volcánico negro, concha y hueso. Con ellos elaboraban utensilios de trabajo, vasijas, ollas, platos y vasos de barro; **ornamentos**, como cuchillos, máscaras, orejeras, collares y diversas figurillas.

Los teotihuacanos expresaban el mundo que les rodeaba por medio de la escultura, la cerámica y la pintura mural. En las fachadas de los templos, por ejemplo, representaban a deidades como Tláloc y la serpiente emplumada, relacionados con la lluvia y la fertilidad, respectivamente, así como otros personajes importantes para ellos, animales, plantas y flores de vistosos colores. Debido a que los sacerdotes son el grupo social más representado en la pintura mural, se ha sugerido que tenían un gobierno colectivo.

Se desconocen las causas de la decadencia de esta cultura, pero algunos investigadores consideran que decayó por la sobreexplotación de los recursos naturales, las invasiones de otros pueblos y los conflictos internos.



Algunos objetos de piedra verde que usaban los teotihuacanos: cuentas de un collar y adornos para el pecho y para las orejas.

#### Ornamento

Adorno que hace vistoso un objeto o prenda de vestir.

### COMPRENDO Y APLICO

- 1. Investiga acerca de los basamentos piramidales que construyeron los teotihuacanos y selecciona el que más te llame la atención. Después, haz una maqueta para representarlo; puedes utilizar madera, barro, piedras o plastilina.

Al terminar, escribe un texto breve en el que menciones su nombre, la fecha de construcción y el uso que tenía.

Lleva tu hoja y tu maqueta al salón de clase para exponerlas al terminar el estudio de las culturas mesoamericanas.

- 2. Integra la información de esta cultura en el cuadro que elaboraste en tu cuaderno.



Detalles de los murales de Tepantitla. Cultura teotihuacana, periodo clásico.

#### Consulta en...

[http://sepiensa.org.mx/contenidos/2005/mexico\\_riqueza/portadamex.html](http://sepiensa.org.mx/contenidos/2005/mexico_riqueza/portadamex.html)

Busca la sección correspondiente a Teotihuacan.





Figura que representa la vida y la muerte. Cultura zapoteca, periodo clásico.

## Cultura zapoteca

En los valles del actual estado de Oaxaca se establecieron varios grupos de la región que con el tiempo se unieron y formaron los pueblos zapoteco y mixteco.

La cultura zapoteca alcanzó su máximo desarrollo en el periodo clásico, del 250 al 900 d. C. Se estableció en Teotitlán del Valle, en los valles centrales de Oaxaca, una zona natural que entre sus recursos contaba con abundante agua propicia para la agricultura, arcilla para la alfarería, cal y sal.

Entre las principales actividades de los zapotecos estaba el cultivo del maíz, por ello tenían sacerdotes encargados del culto al dios de esa planta. También relacionaban los elementos naturales (como agua, fuego y viento) con sus dioses, al igual que otras culturas mesoamericanas. Por ejemplo: *Pitao-Cocijo* era el dios de la lluvia y el rayo, mientras que *Godicha* era el dios del Sol. Construyeron centros religiosos para sus ceremonias, primero en Teotitlán del Valle y más tarde en Monte Albán.

Dos fragmentos de murales que pertenecen a una tumba zapoteca. El de la izquierda está en el muro norte y el de la derecha corresponde al muro este. El dibujo muestra con claridad las figuras del último mural.



La ciudad ceremonial de Monte Albán se construyó en lo alto de una montaña, con edificios que se orientaban conforme a los astros, y usando la técnica del talud y el tablero. En ella también edificaron basamentos piramidales, juegos de pelota y un observatorio en forma de punta de flecha, orientado hacia el grupo de estrellas que hoy conocemos como la constelación de Orión. Al igual que en Teotihuacan, se desconoce por qué se debilitó Monte Albán.

La sociedad se dividía en gobernantes-sacerdotes, comerciantes, guerreros, artesanos (que vivían en barrios y tenían diferentes oficios, como albañiles, pintores, talladores de piedra, alfareros, orfebres o tejedores), campesinos y prisioneros de guerra. Mediante esta última actividad, el ejército recaudaba los tributos necesarios (como alimentos, objetos, vestidos y prisioneros) para satisfacer las necesidades del grupo dominante y la construcción de la ciudad.

El pueblo zapoteco también se distinguió por medir los ciclos del Sol, la Luna y Venus (así pudo elaborar su calendario), crear un sistema de escritura basado en glifos, los cuales tallaban en piedra, hueso, concha o los pintaban sobre piel, cerámica o muros.

En el periodo clásico, se desarrolló en el área Norte de Mesoamérica la cultura chalchihuite. Entre sus prácticas se encontraban el juego de pelota, el canibalismo, el sacrificio humano y la agricultura.

En este mismo periodo, se construyeron algunas ciudades en el Norte, como fueron Ranas (en el actual Querétaro) y La Quemada (en el actual Zacatecas). Se desconoce quiénes habitaron estas ciudades.

El edificio de los danzantes debe su nombre a las losas labradas que adornan las paredes de la construcción. Representan las figuras de guerreros desnudos, sometidos y en cautiverio para el sacrificio humano.



Figura que representa la salud y la enfermedad. Cultura zapoteca, periodo clásico, 18 x 11.4 cm.



Elemento arquitectónico en forma de serpiente con dos cabezas. Cultura zapoteca, periodo clásico.

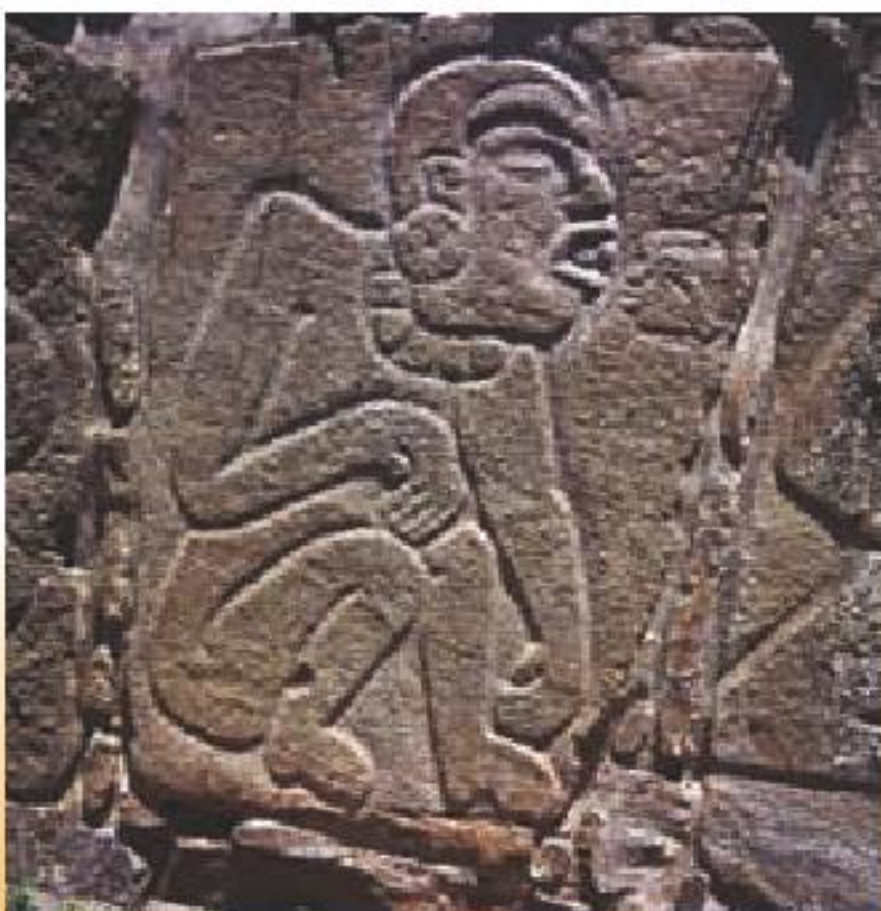

### COMPRENDO Y APLICO

- 1. Con plastilina, barro o masa, elabora una vasija o un vaso en el que grabes o pintes un glifo de tu invención.

Escribe su significado en una hoja y guárdala para el museo.

- 2. Integra la información de esta cultura en el cuadro que elaboraste en tu cuaderno.



Cabeza de ave.  
Cultura mixteca, periodo posclásico.

## Cultura mixteca

Los mixtecos alcanzaron su máximo esplendor en el posclásico, de los años 900 a 1521 d. C. Habitaron una amplia región que hoy comprende los estados de Oaxaca, parte de Guerrero y Puebla; ahí se asentaron en las laderas de valles fértiles, lugares cercanos a los ríos.

Los centros de la cultura mixteca fueron: Tututepec (en la Mixteca de la Costa); Mitla, San Juan Laguna Putla, Teposcolula, Tamazulapan, Yanhuitlán, Achiutla, Loma del Barrio San Pedro de Tlaxiaco y Tilantongo (en la Mixteca Alta) y Santiago Huaxolotla en la Mixteca Baja.

La sociedad de los mixtecos se dividía en el gobernante (*yya tnuhu* o *yya toniñe*), los principales (*tay situdayu*), los hombres libres (*tay ñuu*), los terrazgueros o campesinos (*tay situndayu*), los sirvientes (*tay sinquachi*) y los esclavos (*dahasaha*).

Considerados los mejores artesanos de Mesoamérica, los mixtecos tallaban figuras, herramientas de obsidiana y cristal de roca, así como cerámica policromada (es decir, de varios colores) que decoraban con motivos geométricos y símbolos. Además, dominaron la técnica de la orfebrería, elaboraron diversos objetos de oro: anillos, collares y adornos para la nariz, las orejas y el pecho.

La escritura mixteca está plasmada en códices, grabados, pinturas, figurillas, monumentos y objetos ornamentales. Desarrollaron una notable tecnología agrícola, pues usaron **terrazas** (llamadas *coo-yuu*), e hicieron intercambios comerciales en la región y en sitios lejanos.

El juego de pelota fue una actividad frecuente en esta cultura. Tenía una doble función, política y religiosa, porque se vinculaba con el sacrificio humano y con rituales dedicados a la fertilidad y a las fuerzas de la naturaleza.

### Terraza

Sistema agrícola en el que se usaba, en forma de escalones, la pendiente o la ladera de las montañas y los cerros para el cultivo y, así, aprovechar las tierras para quitar la erosión.



Vasija trípode.  
Cultura mixteca,  
periodo posclásico.

### UN DATO INTERESANTE

El juego de pelota o *tlachtli* formó parte de las construcciones mesoamericanas que ocupaban un lugar muy importante en las ciudades y estaban relacionadas con los principales edificios o cerca de ellos.

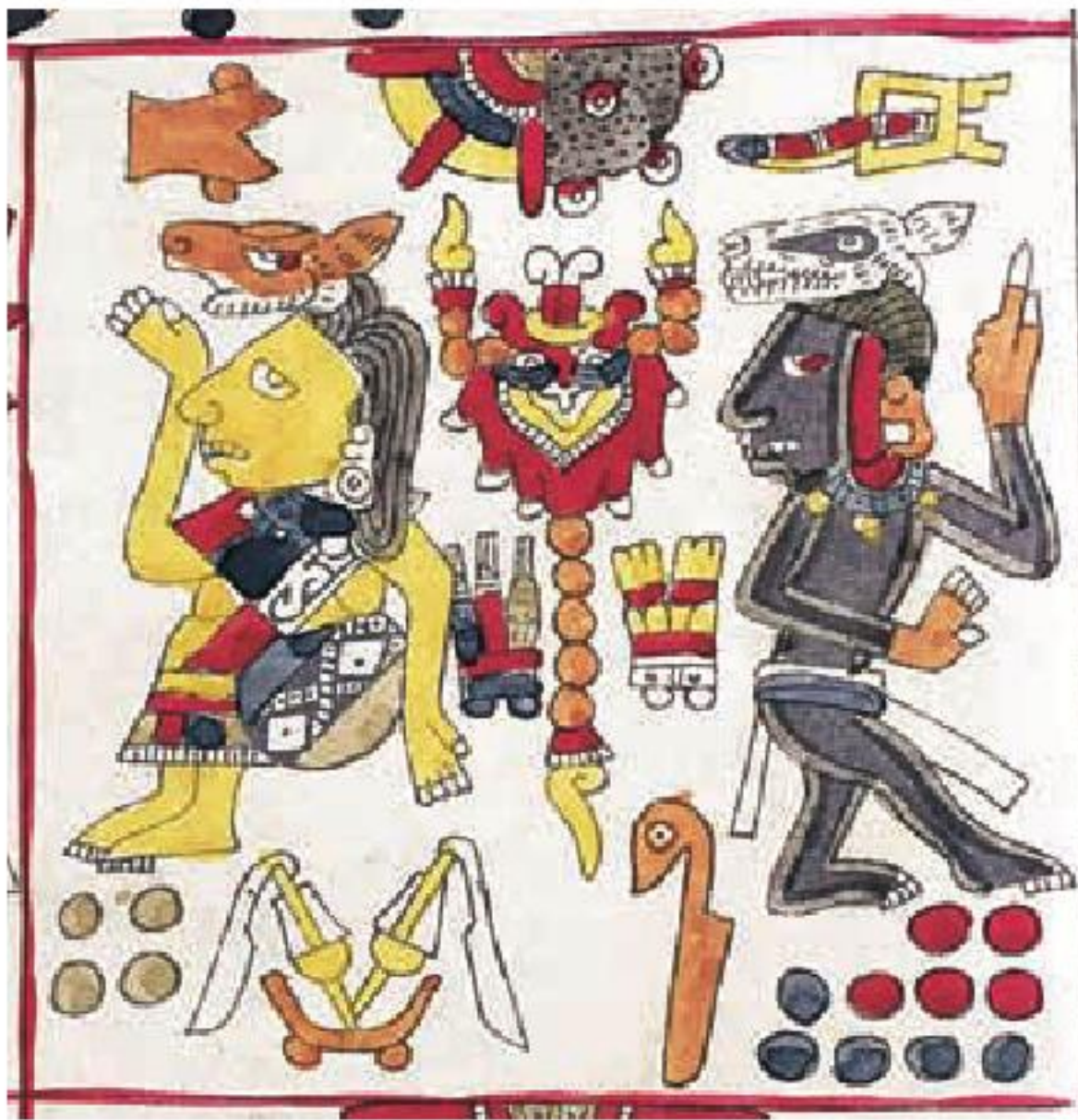

Con este utensilio, llamado "sahumador", los mixtecos aromatizaban el ambiente. Cultura mixteca, periodo posclásico.

Los códices mixtecos, como el *Nuttall*, el *Colombino* o el *Selden*, guardan la historia de sus costumbres, religión, guerras y hechos históricos importantes.

### COMPRENDO Y APLICO

- 1. Para hacer un collar o pectoral primero reúne el siguiente material: estambre, aguja de canevá, pegamento blanco o transparente, diferentes semillas (escoge las que tengas a la mano, como frijol, calabaza y maíz), masa o barro, colorantes vegetales y una brocha.
- 2. Colorea el barro o la masa con las pinturas vegetales y moldea algunas bolitas; pídele a un adulto que te ayude a perforarlas por el centro y déjalas secar.
- 3. Diluye un poco de pegamento blanco con agua y barniza las bolitas con ese líquido para evitar que se deshagan; déjalas que sequen nuevamente.
- 4. Pide a un adulto que con la aguja te ayude a insertar en el estambre las bolitas de barro o masa y pégalas las semillas como adorno. Elige la forma que más te agrada para crear un collar o pectoral de diferentes niveles.
- 5. Integra la información de esta cultura en el cuadro que elaboraste en tu cuaderno.



Atlante. Cultura tolteca, periodo posclásico.

## Cultura tolteca

Los toltecas alcanzaron su apogeo durante el posclásico, entre los años 900 y 1200 d. C. Se establecieron en Tula, en lo que hoy es el estado de Hidalgo. Dominaron gran parte del centro de México, las costas del Golfo, parte del Bajío y el área del Soconusco, entre Chiapas y Guatemala.

Los toltecas se dedicaban a la agricultura. Para sus actividades diarias elaboraron algunos instrumentos como hachas, cuchillos y puntas de proyectil. Además, con la fibra del maguey hacían diversos objetos e incluso preparaban bebidas como el pulque. Crearon distintas piezas de barro: desde ollas, **braseros**, **incensarios**, platos para preparar comida y figurillas que usaban en las ceremonias religiosas, hasta tubos de drenaje o cañerías que servían para hacer correr el agua hacia los terrenos de cultivo.

Debido a que en las imágenes de las ciudades toltecas predominan las representaciones de guerreros, los investigadores sugieren que este grupo era el encargado del gobierno. Algunas evidencias escritas señalan que la ciudad fue regida por varios gobernantes, como Quetzalcóatl y Huémac.

La cultura tolteca tuvo gran influencia en Mesoamérica. Además mantuvo intercambios comerciales con tierras lejanas, como la maya; para ello, empleaban la semilla del cacao como moneda, lo cual fue una práctica común entre casi todas las culturas mesoamericanas que anteriormente sólo usaban el cacao como bebida sagrada. Al derrumbe de Tula, un grupo originario de esta ciudad se dirigió a Chichén Itzá, ubicada en la Región Maya. Esto puede verificarse al observar la similitud de las construcciones, algunas esculturas como el chacmool, los atlantes, las serpientes emplumadas y el altar de los cráneos o *tzompantli*.

### Brasero

Pieza honda y circular en la que se prende fuego.

### Incensario

Pequeña pieza de barro con orificios en la que se queman sustancias como el copal, que es una resina aromática.



El chacmool tuvo dos funciones sagradas: una como altar donde se colocaban las ofrendas dedicadas a los dioses, y otra como piedra de sacrificios.



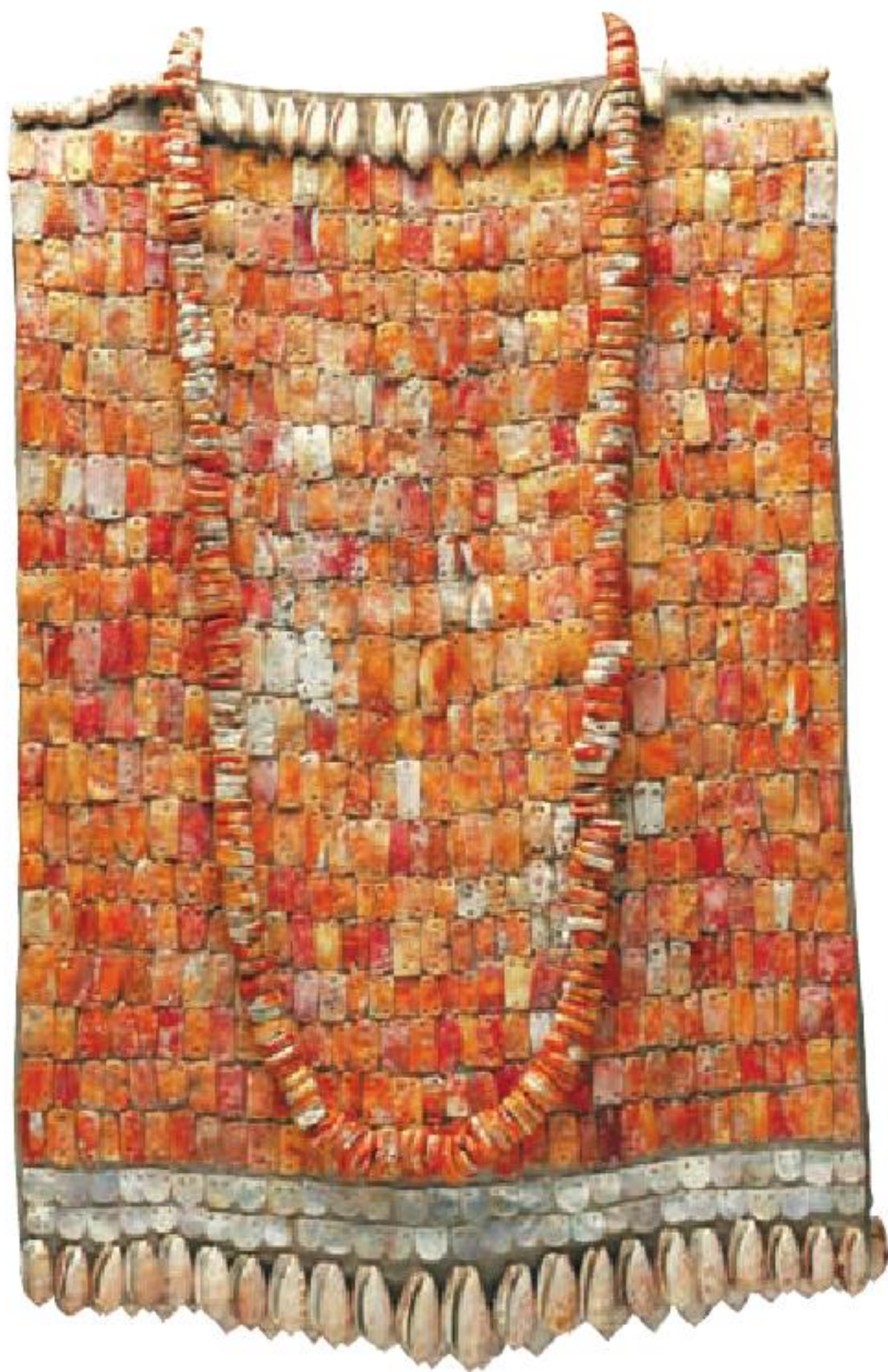

Los atlantes representaban a los guerreros toltecas.  
Miden más de 4 metros de altura.

Coraza y collar de concha.  
Cultura tolteca, periodo posclásico.

Disco ceremonial de turquesa, concha,  
coral y resina sobre madera.  
Cultura tolteca, periodo posclásico.

### COMPRENDO Y APLICO

Para esta actividad necesitas barro, plastilina o masa y mucha creatividad.

- 1. Las esculturas más representativas de los toltecas fueron los atlantes y los chacmool. Investiga cómo eran y modela una de estas esculturas. Llévala a tu salón de clases para tu museo.
- 2. Integra la información de esta cultura en el cuadro que elaboraste en tu cuaderno.



## Cultura mexicana

Los mexicas se asentaron en la cuenca de México durante el posclásico. Provenían de un lugar llamado Aztlán, que los historiadores sitúan en los actuales estados de Nayarit o Guanajuato, por lo que también fueron llamados aztecas. Pero ahí debían pagar **tributo** al grupo dominante, así que, cansados de esta situación, buscaron otro sitio con recursos naturales similares a los que había en su lugar de origen.

Al llegar al centro de lo que hoy es México, decidieron fundar una nueva ciudad dejando atrás su pasado y nombre, por eso se hicieron llamar mexicas. Viajaron en grupos guiados por un guerrero de nombre Huitzilopochtli, quien les prometió nuevas tierras para poblar y conquistar.

Después de un largo viaje, en 1325 llegaron al lago de Texcoco, habitado por pueblos cercanos a ciudades poderosas, como Coatlinchan, Azcapotzalco, Xochimilco, Texcoco y Culhuacan. Se les permitió establecerse en una isla dentro del lago que pertenecía a Azcapotzalco, aunque también debían pagar tributo. Ahí fundaron México-Tenochtitlan.

Los mexicas conocían varias técnicas de pesca, caza y agricultura, lo que les permitió sobrevivir en ese lugar aunque las condiciones eran

### Tributo

Aportación de productos diversos que un pueblo imponía a otro como resultado de haberlo conquistado.



Dios murciélago.  
Cultura mexicana, periodo posclásico.

En la cuenca de México se establecieron los mexicas.

Fuente: Secretaría de Educación Pública, *Historia. Cuarto grado*, México, SEP, 2006, p. 28.

## LA INFANCIA EN TENOCHTITLAN

El aseo era una costumbre cotidiana entre la población mexicana. Por lo general, este hábito se inculcaba desde la niñez, por medio de la educación. Algunas veces, por la noche, los niños y jóvenes estudiantes del Calmécac dejaban su cama para irse a bañar en el agua fría de la laguna o de alguna fuente. Ellos elaboraban su propio jabón, lo hacían de productos vegetales como el *copalxocotl* o “árbol de jabón”, que producía una espuma que se utilizaba para limpieza personal y para lavar la ropa.



precarias por la falta de agua dulce, madera y piedra para hacer sus casas.

En 1428 los mexicas y otros pueblos se rebelaron contra Azcapotzalco y lograron derrotarlo, por lo que los tres principales grupos de la cuenca se dividieron el dominio del Altiplano Central en tres sedes: los mexicas en México-Tenochtitlan, los acolhuas en Texcoco y los tepanecas en Tlacopan (hoy Tacuba). A esta unión se le llamó Triple Alianza. Su dominio se extendió por casi toda Mesoamérica y gracias a ello México-Tenochtitlan se convirtió en la ciudad más poderosa de la región, hasta que cayó vencida por los españoles en 1521.

La sociedad mexica se integraba por el gobernante o señor (*tlatoani*); los *pipiltin*, que eran funcionarios administrativos, jueces, guerreros y sacerdotes; los comerciantes (*pochtecas*); los artesanos y campesinos (*macehualtin*), y los prisioneros de guerra (*tlacotli*).

Durante el posclásico también se desarrollaron las culturas del Occidente en los actuales estados de Michoacán, Nayarit, Jalisco, Colima, Aguascalientes, Querétaro, Sinaloa, parte de Guerrero y Guanajuato. Entre los pueblos que habitaron Michoacán destacan los purépechas, quienes tuvieron un desarrollo cultural similar al de las otras áreas mesoamericanas y lograron mantener su autonomía respecto a los mexicas. Este pueblo fue el único que desarrolló la metalurgia; también sobresalió en la cerámica y la plumería. Su principal centro ceremonial fue la ciudad de Tzintzuntzan.

A los esclavos se les ponía una collera de madera cuando cometían una falta muy grave.

### COMPRENDO Y APLICO

- 1. Para hacer un penacho, primero reúne el siguiente material: cartulina, cartón, lápiz y colores, semillas, engrudo o pegamento blanco y transparente, tijeras y una brocha. Elabora las plumas de la manera que consideres conveniente. Usa tu imaginación para diseñarlas.
- 2. Pide a un adulto que te ayude a medir el contorno de tu cabeza y dibuja en la cartulina





La ilustración recrea una escena cotidiana en Tenochtitlan.

dos círculos: uno deberá medir lo mismo que tu cabeza y el otro será mayor.

- 3. Recorta el círculo grande, traza seis líneas en partes iguales alrededor de la circunferencia y corta de afuera hacia dentro las líneas trazadas hasta llegar a unos centímetros del círculo de adentro; pide a un adulto que te ayude a recortar el círculo de adentro; luego dobla hacia arriba cada sección y pégalas hasta formar un gorro.
- 4. Dibuja un medio círculo de 30 centímetros de diámetro en el cartón, recórtalo y pégalo en la base del gorro hasta formar un penacho.

- 5. Pon pegamento o engrudo al cartón y coloca las plumas, las semillas o los materiales que hayas elegido para decorarlo. Exponlo en tu salón de clase con los demás objetos.
- 6. Integra la información de esta cultura en el cuadro que elaboraste en tu cuaderno.
- 7. Con todos los objetos que crearon durante este tema, organicen su museo. Pueden exponerlos ante la comunidad escolar e invitar a sus familias para explicarles lo que aprendieron.

## Las expresiones de la cultura mesoamericana

Las civilizaciones mesoamericanas se distinguieron por su desarrollo artístico, tecnológico, científico y cultural. Aunque en la región se integraron sociedades con diferentes grados de desarrollo, los intercambios que establecían les permitieron tener rasgos comunes; por ejemplo en la organización familiar, en la manera de ver su entorno y en la religión. También compartieron ciertas características en cuanto al tipo de construcciones, la escritura y la cerámica, así como conocimientos matemáticos y astronómicos.

### Los conocimientos matemáticos y astronómicos

Los pobladores de Mesoamérica desarrollaron complejos sistemas de numeración; por ejemplo, en el sistema que usaban los mayas y los zapotecas, los numerales se representaban de tres maneras: una base de puntos y barras (el punto equivalía a 1 y la barra a 5), el 0 se representaba con una flor o concha, y el 20 con el símbolo de la Luna. Los mexicas utilizaron puntos sólo para las cifras que no pasaban de 13.

Las otras dos formas de numeración eran la “variante de cabeza”, en la que se dibujaba el perfil de un personaje, y la “variante de cuerpo

Aquí aprenderás a reconocer los diversos aportes de las culturas mesoamericanas.



En esta y las siguientes imágenes puedes observar cómo era la numeración maya: a base de puntos y rayas.

La cifra 0 se representaba con una concha.





En este glifo está representado el numeral 3 oc, que significa "3 perro" y es el décimo día del mes.

entero", donde se representaba a un personaje sentado, ricamente ataviado y de perfil. Estas dos formas de numeración maya son consideradas las más difíciles de descifrar e interpretar.

Los numerales también servían para registrar el tiempo, pues eran cronológicos y vigesimales, es decir, se contaba del 1 al 20. Con ellos se realizaban sumas, restas, multiplicaciones y divisiones.

Mediante la observación, los astrónomos mesoamericanos aprendieron a identificar los ciclos de astros como la Luna, el Sol y Venus. Estos conocimientos les permitían llevar el registro de algunos sucesos naturales: eclipses, lluvias de estrellas y el paso de cometas, que ellos consideraban señales de que ocurrirían acontecimientos buenos o malos, según el caso. Además, el conocimiento astronómico les permitió elaborar calendarios, predecir los cambios de las estaciones y saber cuáles serían los días más largos o más cortos del año.

Galería de venado con lazo, *Códice Trocortésiano*.

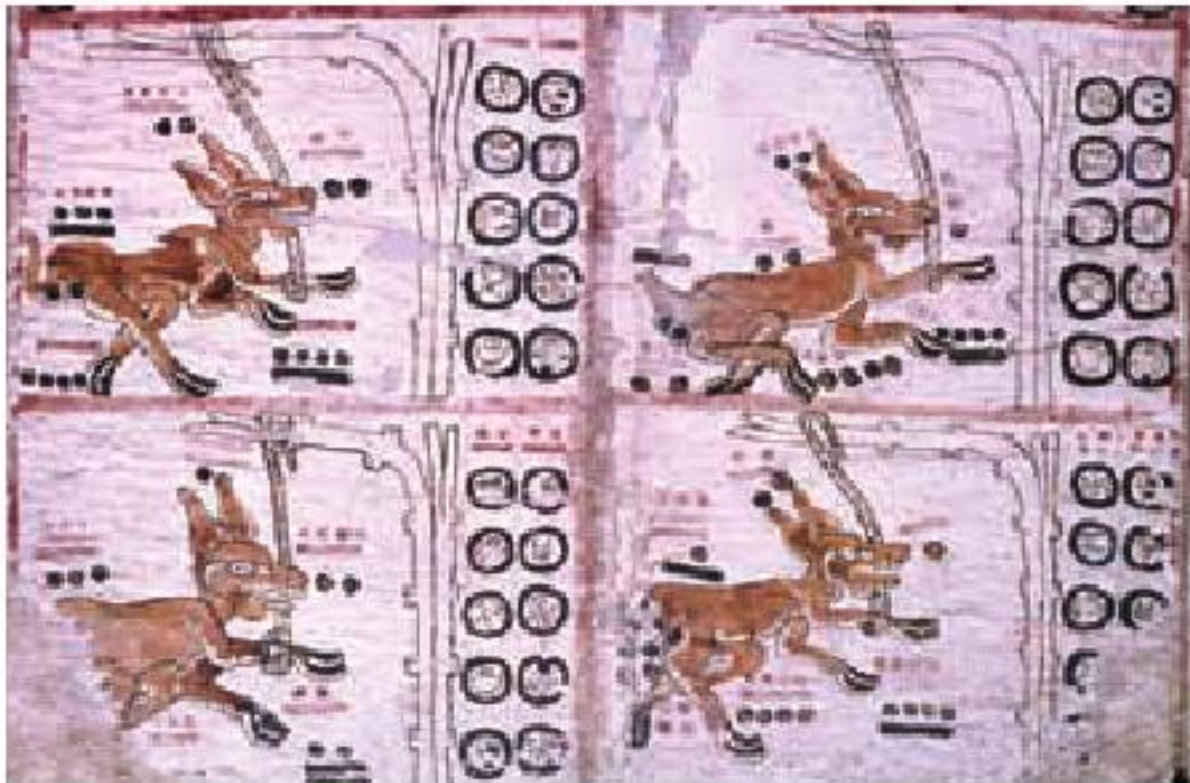

Dios navegante, *Códice Dresden*.

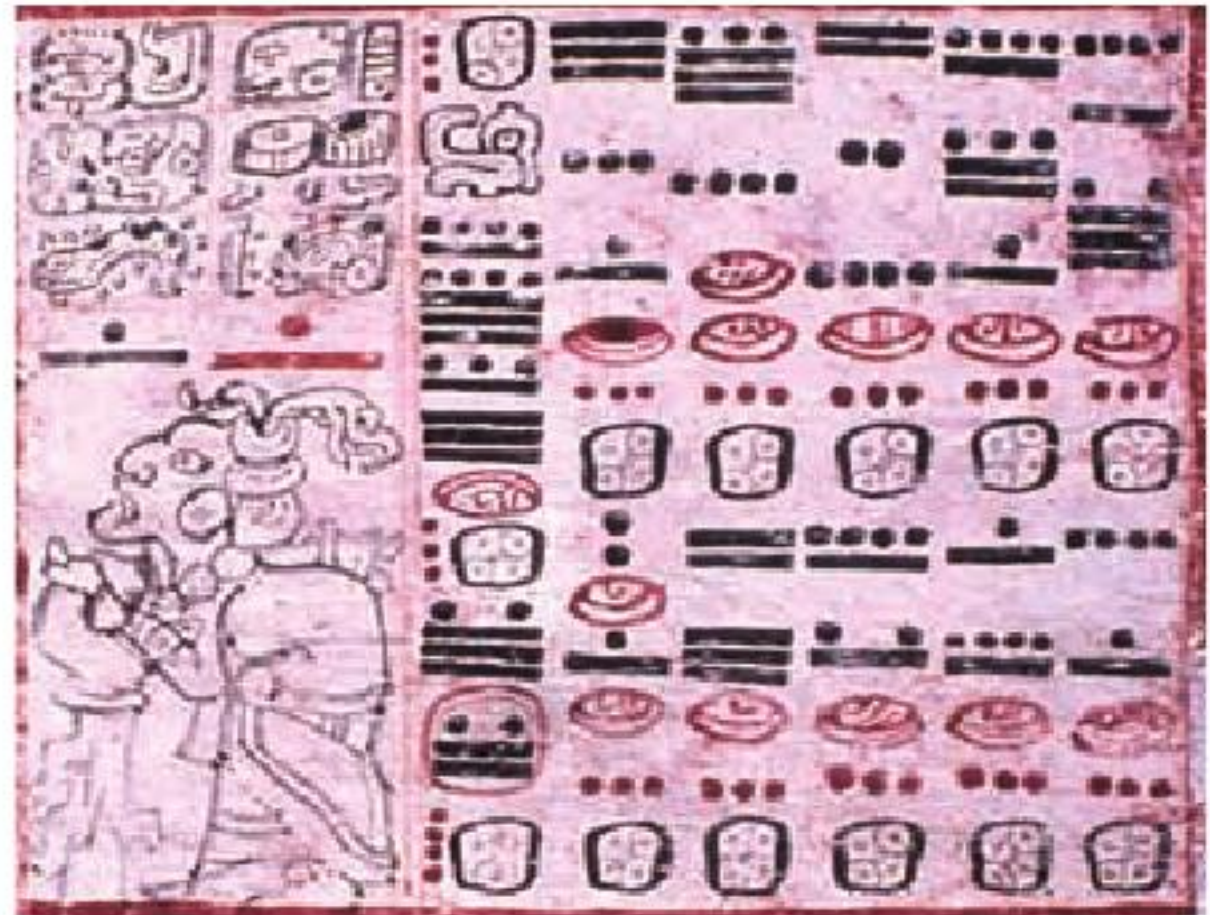

### COMPRENDO Y APLICO

- 1. Inventa un símbolo numérico para representar un día que consideres especial para ti, usa el tipo de numeración mencionado en la lectura que más te haya gustado. Dibuja tu símbolo y reproduclo en un pedazo de papel o material de reúso.
- 2. Explica el significado de tu obra a tus compañeros.

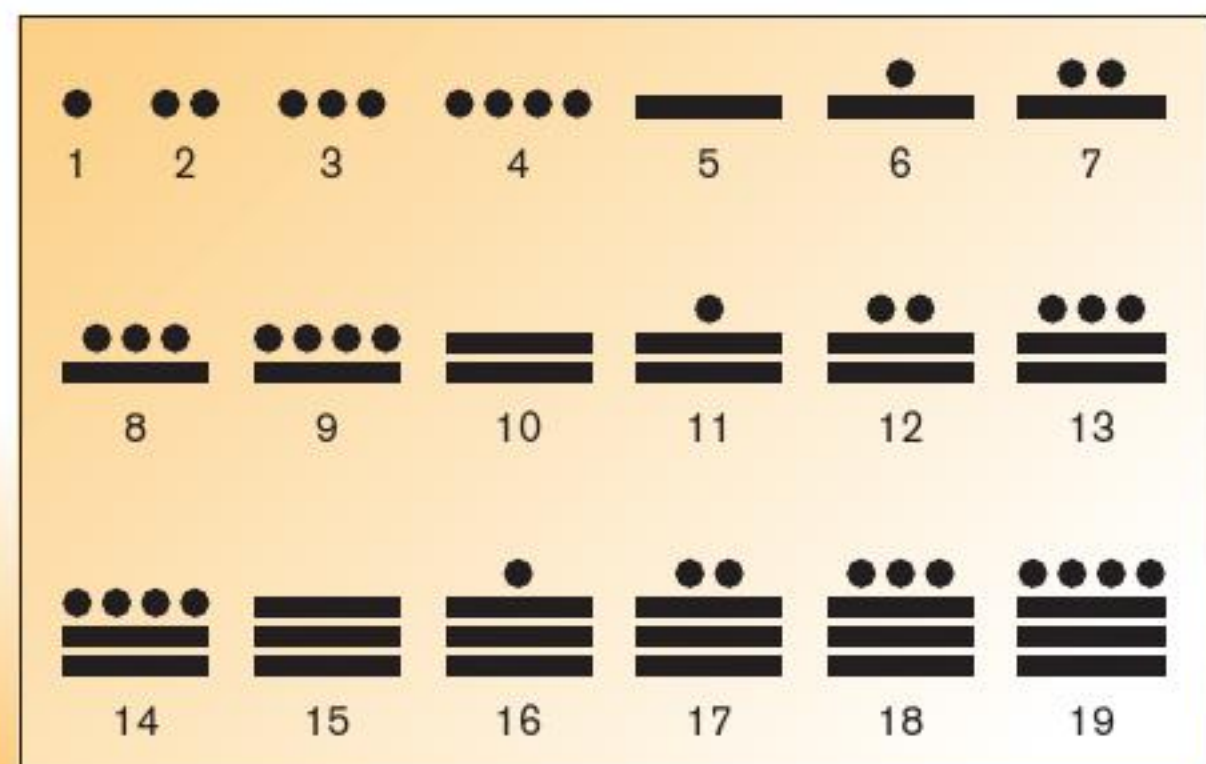

Signos del sistema de numeración maya.

## El calendario

Los mesoamericanos usaron los calendarios para medir el tiempo, determinar los ciclos agrícolas y registrar las actividades rituales de sus sacerdotes.

Tenían dos calendarios: el solar y el lunar. El primero constaba de 365 días, divididos en 18 meses de 20 días, más 5 días adicionales o sobrantes que se consideraban de mala suerte. A este calendario, los mayas lo llamaban *Haab*, los mexicas *Xihuitl* y los zapotecas *Yza*.

El segundo calendario, el lunar, se relacionaba con el planeta Venus. Este astro era adorado por los mayas y le daban importancia debido a su trayectoria en el cielo. Este culto también aparece entre los mexicas, quienes asociaron al astro con el dios Quetzalcóatl y lo llamaron *Huey Citlali*, que significa "la gran estrella".

El calendario lunar era de 260 días y es considerado el más antiguo de Mesoamérica. Entre los mexicas se le conoció como *Tonalpohualli* y entre los zapotecas como *Piye*. Era un calendario ritual que se dividía en ciclos de 13 números con 20 signos. Regía las actividades rituales y cotidianas. Los sacerdotes lo utilizaban para determinar las fechas de acontecimientos importantes, como sembrar, partir a la guerra o casarse.

Entre los mesoamericanos, los dos calendarios coincidían cada 52 años y a ese periodo se le nombró "rueda calendárica". Cada 52 años se iniciaba un nuevo ciclo (*Xiuhmolpilli*) en el que se celebraba la ceremonia del fuego nuevo, que simbolizaba la renovación de las fuerzas naturales y la vida. Ese día era tan especial que meses antes de la celebración se construía un nuevo piso a los basamentos piramidales y se les daba mantenimiento; además, las familias tenían prácticas especiales, por ejemplo, renovaban sus utensilios de cocina y herramientas de trabajo.



Los mexicas nombraron los 20 días que duraba un mes con dibujos de diferentes animales y elementos de la naturaleza que consideraban sagrados.

## COMPRENDO Y APLICO

En algunas partes de nuestro país se acostumbra dar a los niños el nombre que aparece en el calendario el día de su nacimiento:

→ 1. Averigua con tus familiares o vecinos si esa costumbre continúa en nuestros días.

→ 2. Busca en un calendario la fecha de tu cumpleaños y escribe en tu cuaderno los nombres que aparecen en él.

→ 3. Comenta con tus compañeros la experiencia y los nombres que correspondieron a la fecha de nacimiento.

## Mito del Quinto Sol

Entre los mexicas se contaba la historia según la cual el mundo en el que vivimos fue precedido por cuatro mundos o soles que fueron destruidos por los dioses. Estos mundos fueron el “Sol de Jaguar” (destruido por el dios Tezcatlipoca, quien se convirtió en jaguar y devoró a todas las personas), “Sol del viento” (destruido por Quetzalcóatl, quien convirtió a las personas en monos con un viento mágico), “Sol de lluvia” (aniquilado por Tláloc por medio de una lluvia de fuego), y “Sol de Agua” (en el que la diosa Chalchiuhtlicue convirtió a las personas en peces). Nuestro mundo es el quinto sol y será destruido por terremotos.

Atl – agua  
 Miquiztli – muerte  
 Xóchitl – flor  
 Océlotl – jaguar  
 Ollin – movimiento  
 Cipactli – cocodrilo  
 Cóatl – serpiente  
 Quiáhuitl – Lluvia  
 Tochtli – conejo  
 Ehécatl – viento  
 Cuetzpallin – lagartija  
 Ozomatli – mono  
 Técpatl – pedernal  
 Itzcuintli – perro  
 Mázatl – venado  
 Calli – casa  
 Cozcacuauhtli – zopilote  
 Ácatl – caña  
 Cuauhtli – águila  
 Malinalli – hierba

### COMPRENDO Y APLICO

- Observa la figura de la página siguiente e identifica los cuatro soles que se mencionan en el mito.
- Investiga qué significa el centro de la imagen.  
 ¿Has visto esta imagen en alguna moneda? ¿En cuál?
- En la imagen se enumeraron los 20 días que componían cada uno de los 18 meses del calendario. Observa las representaciones de los días en la Piedra del Sol y guiándote por los ejemplos coloca dentro de los paréntesis el nombre del día que consideres que representa cada imagen. Éstos son:







En el Museo Nacional de Antropología e Historia se exhibe la Piedra del Sol, que es más conocida con el nombre de Calendario Azteca porque alrededor de la figura central aparecen glifos que representan los días.

### UN DATO INTERESANTE

El calendario mesoamericano de 260 días también servía para poner nombre a los niños el día de su nacimiento.



Tlaltecuhтли,  
deidad de la tierra. Cultura mexicana,  
periodo posclásico.



Detalle de un mural en Tepantitla.  
Cultura teotihuacana,  
periodo clásico.



### Virgula

Símbolo gráfico que se usaba en la pintura mural o los códices mesoamericanos para indicar que un personaje hablaba.

## La escritura

Los sistemas de escritura de los mesoamericanos tenían el objetivo de preservar en la memoria datos acerca de sus gobernantes (como los tributos que debían recibir), sus dioses y los ciclos del tiempo. Así, para que estos datos no se perdieran, con ayuda de la escritura los registraban en diferentes materiales, como piedras talladas, telas, pieles, madera, huesos y cerámica.

Las pinturas, los símbolos y los signos eran medios para describir y comunicar las ideas o los puntos de vista acerca del mundo. Los espacios donde los representaban eran códices, mapas, calendarios, pinturas murales y estelas de piedra.

La elaboración de los códices fue una práctica muy antigua. Éstos consistían en largas tiras que se enrollaban o plegaban en forma de acordeón y se hacían con piel de venado o fibras vegetales, como maguey y el papel amate (corteza de un árbol del mismo nombre de la que se obtiene un papel que aún se elabora).

La escritura mesoamericana incluye tres elementos distintos. El primero son los pictogramas, que representaban seres humanos, animales y plantas. El segundo son los glifos ideográficos o ideogramas, que expresaban ideas, y el tercero son los glifos fonéticos o fonogramas, con los que escribían los sonidos. En el caso de los códices mexicas, el color de los glifos era fundamental: cuando la **virgula** de un personaje era de color turquesa, significaba que hablaba de forma bella, y cuando era de color rojo, indicaba que lo estaba haciendo con enojo.

En Mesoamérica, los *tlacuilos* eran los escritores: hombres y mujeres encargados de plasmar y desarrollar la escritura, que tenían gran conocimiento de la técnica pictórica y de la historia de su pueblo. Para ellos lo importante consistía en transmitir con claridad las escenas, aunque el tamaño de los cuerpos y objetos no correspondiera con la realidad.

Representación de un sacrificio,  
*Códice Magliabechiano*.



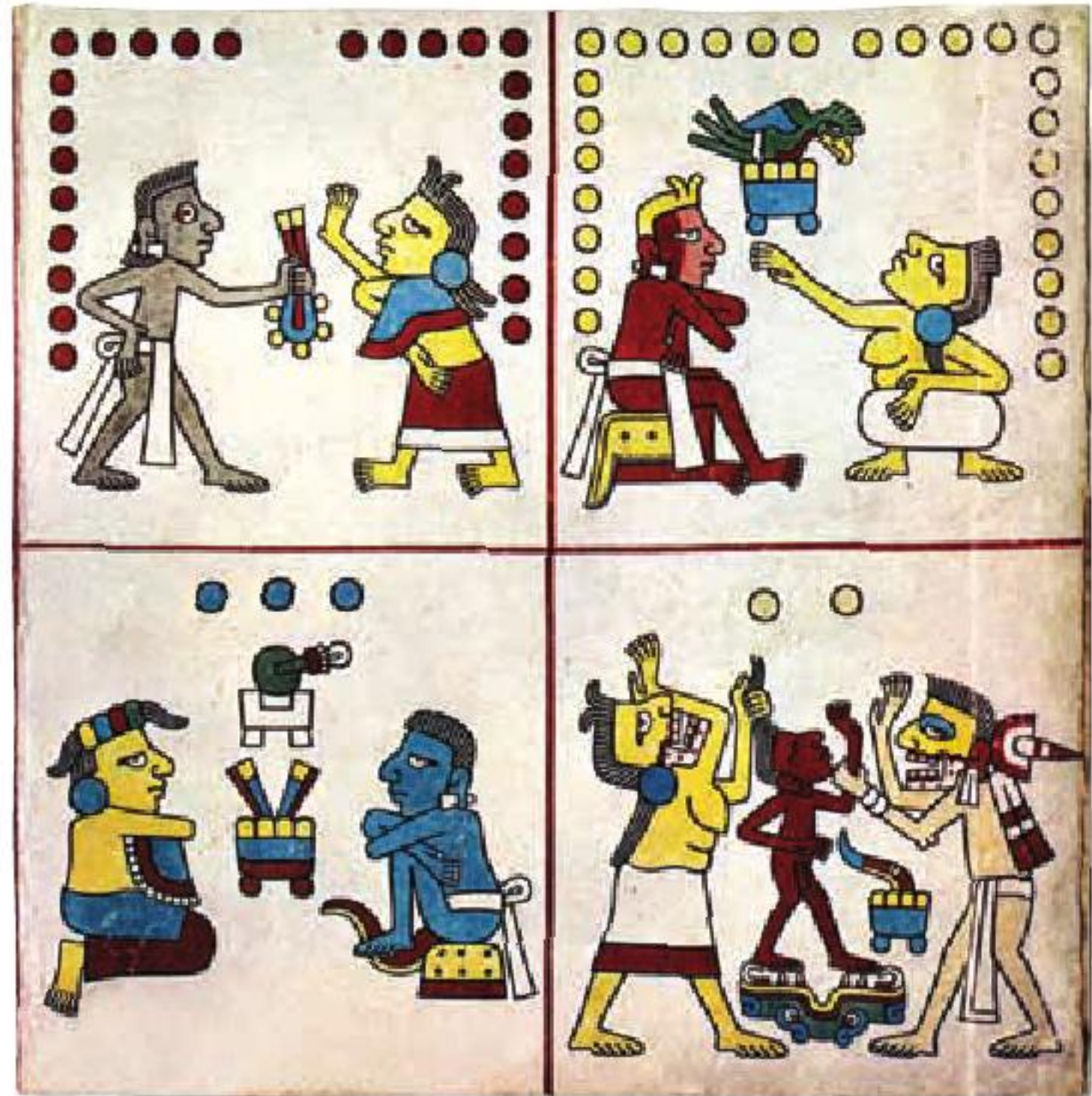

Izquierda: Proceso para elaborar un códice. *Códice Florentino*, s. XVI. Derecha: *Códice Laud*, entre s. XIII-XV. Abajo: la princesa 3 Pedernal contrae matrimonio con 12 Viento, *Códice Nutall*, s. XIV.

#### Pista 2

#### PARA DETECTIVES

Hablamos en más de 60 lenguas diferentes, lo que da a nuestro país una gran riqueza y diversidad cultural.

#### COMPRENDO Y APLICO

- 1. Elabora tu propio códice; elige el material que quieras: tela, papel, madera. Pinta una escena de tu vida que recuerdes con agrado.
- 2. Observa las imágenes de este tema y dibuja de manera similar los elementos ideográficos y fonéticos que revisaste en él. Al terminar lee tu códice y explica al grupo qué quisiste decir con él y por qué.



## La agricultura

En Mesoamérica existieron diferentes sistemas agrícolas. Uno de los que destaca es el de las chinampas, que sigue empleándose en lugares como Xochimilco, en la Ciudad de México. En él se siembra constantemente, es decir, la tierra casi no descansa, y consiste en usar parcelas de tierra construidas sobre lagunas de agua dulce.

Otro sistema era el empleo de parcelas abiertas en el bosque, las cuales se aprovechaban por uno o dos años y luego se abandonaban para permitir que se renovara la vegetación.

El uso de riego artificial proveniente de lagos, ríos, arroyos y manantiales fue una técnica para retener el agua, reducir el tiempo de descanso del terreno, intensificar el cultivo y extender la práctica agrícola en terrenos áridos.

Las terrazas fueron otro recurso de cultivo; se utilizaban las áreas montañosas con la finalidad de retener la humedad del suelo y controlar la erosión.

Finalmente, el sistema de roza y quema era una forma de preparar la tierra para cultivarla. Consistía en talar y quemar las plantas y los árboles de un terreno para fertilizar la tierra y sembrar las semillas. Todavía se practica en la actualidad.

Los mesoamericanos empleaban instrumentos de labranza, como hachas, bastones plantadores de hojas (llamados *coa* o *uictli*) y palas con mango (*uictli axoquen*). Tenían huertas especializadas en las que se cultivaba nopal, cacao, nopales con grana, aguacate y frutas; además, había sembradíos de maguey y jardines de plantas ornamentales. Las flores eran muy apreciadas y se utilizaban para las ofrendas.

A partir del cultivo y reproducción del teocintle, primera planta de maíz en América, se fueron obteniendo otras variedades de maíz, como las que actualmente conocemos.  
*Códice Florentino, siglo XVI.*



## La herbolaria

Ésta es una práctica que consiste en usar plantas para curar enfermedades. Los antiguos mexicanos conocieron las propiedades de diversas plantas y las clasificaron según el tipo de padecimientos y síntomas que podían aliviar. Este conocimiento se transmitía de padres a hijos y quienes curaban las enfermedades eran los *titici*, hombres o mujeres que tenían un amplio conocimiento acerca de las plantas medicinales.

Los mesoamericanos creían que el mundo era el centro del universo, y cuando un ser humano enfermaba lo atribuían a la pérdida del equilibrio del cuerpo con el universo. Algunas enfermedades las relacionaban con sus divinidades, como Xochipilli (dios de las flores, protector del arte y la fertilidad), Ehécatl (dios del viento) y Tláloc (dios del agua). Así, a Ehécatl se le asociaba con enfermedades que ellos consideraban “frías”, entre las cuales estaban problemas como “malos aires”, mal aliento, mutilaciones, envenenamiento y encogimiento de algún miembro o tullimiento.

La ilustración del cacao que aparece aquí con el nombre de *Tlapalcacahuatl* es la más antigua que se conoce. *Códice Badiano*, s. XVI.

## UN DATO INTERESANTE

El *tlatoani* mexica Moctezuma Ilhuicamina ordenó que en su casa de reposo, ubicada en el manantial de Oaxtepec, en lo que hoy es Morelos, se cultivaran en los jardines varias especies vegetales que destacaban por su belleza, fragancia y utilidad. Éste fue el primer jardín medicinal de los mexicas.

## COMPRENDO Y APLICO

Investiga en tu familia o en tu comunidad si la herbolaria se utiliza en la actualidad y comenta una receta, una hierba y para qué se emplea.



## Las festividades

Para los mesoamericanos, las fiestas estaban relacionadas con las estaciones del año y los dioses por medio de ellos trataban de influir en el equilibrio de las fuerzas de la naturaleza.

Entre los mexicas había tres tipos de fiestas que se ofrecían a los dioses del maíz y de la lluvia: la primera se celebraba al inicio de la estación seca, la segunda en la época de siembra y la última en la cosecha. Además, en los días correspondientes al mes de abril, que era de los más secos, para provocar la caída de la lluvia se hacían sacrificios de niños porque pensaban que su muerte era un intercambio con los dioses para que éstos les mandaran lluvia.

En los días que corresponden al mes de junio, los mexicas celebraban con un juego de pelota la llegada de las lluvias, además de rendir culto a Tláloc y al Sol. Cada año también le hacían celebraciones a Huitzilopochtli, en las cuales modelaban figuras de semillas de amaranto y en su interior colocaban piedras de jade, huesos y amuletos.

### LA INFANCIA EN TENOCHTITLAN.

→ En Tenochtitlan existieron varias escuelas en las que se educaba a los niños. Una era el *telpochcalli*, donde se les preparaba para ser guerreros, el *calmécac* era donde asistían los niños nobles, ahí se les enseñaba historia, religión, astronomía y política, entre otros saberes, sus alumnos serían los futuros gobernantes y sacerdotes. Otra escuela era el *cuicacalli*, especializada en canto y baile. En el *mecatlán* aprendían a tocar instrumentos musicales.



"El fruto que cae" se relacionaba con la celebración mayor de los muertos, o fiesta del ofrecimiento de flores.

*Códice Borbónico*, s. xvi.

## El arte

Los pueblos mesoamericanos se distinguieron por su creatividad y conocimientos artísticos. Destacaron por su habilidad en gran variedad de oficios, que a lo largo del tiempo se especializaron y cuya huella prevalece hasta nuestros días.

La arquitectura, la pintura, el arte plumario, la orfebrería, la escultura y las figurillas de barro fueron sus maneras de expresar la relación del ser humano con la naturaleza, sus dioses y el universo.

El uso de diversos materiales les permitió representar dichos elementos. Para la escultura utilizaron piedra, barro, concha, hueso, obsidiana y madera, tallaron en alto y bajo relieve, además de modelar y moldear el barro. En cuanto a la pintura, la realizaban en cuevas, vasijas, paredes de edificios, códices y textiles; en ella usaron los colores rojo, ocre, azul, verde, negro y blanco.

Los artesanos mixtecos y purépechas, ubicados en los actuales estados de Oaxaca y Michoacán, se dedicaban a la orfebrería y destacaron en la elaboración de joyas (anillos, aretes, boqueras, adornos para la nariz y el pecho) con aplicaciones de piedras preciosas como la turquesa, el jade y la obsidiana.

El llamado arte plumario se caracterizó por el uso de plumas de diversas aves, como el quetzal, con las que se hacían escudos, penachos y adornos para la vestimenta.

La alfarería fue una actividad constante entre los mesoamericanos. Por lo general, los objetos se hacían a partir de las necesidades cotidianas y para los rituales.



Brasero en forma de un guerrero cuauhteca. Cultura mexicana, periodo posclásico.

### Pista 3

### PARA DETECTIVES

Institución que se encarga, entre otras cosas, de defender nuestros derechos.

### COMPRENDO Y APLICO

- 1. Hagan un mural colectivo en el que representen los aportes de los mesoamericanos. Para ello, reúnan gises de colores, materiales naturales, como hojas, piedras, varas de madera, pasto.
- 2. Elijan un espacio amplio en el patio de su escuela y elaboren su mural.
- 3. Al terminar inviten a maestros y compañeros de otros grupos a que vean su mural y explíquenles su obra.

## Temas para reflexionar

Aquí aprenderás a identificar los grupos indígenas que existen en México.

### La presencia indígena en la actualidad

A lo largo de nuestra historia como nación, las sociedades indígenas han tenido diversas dificultades, como la pobreza en que viven gran parte de ellas.

No obstante, apoyados en su vida comunitaria, los indígenas han sabido formar parte de los cambios que vive el país, conservando sus sistemas de gobierno tradicionales, sus formas de vida, su religión y su lengua, esto sucede incluso entre aquellos que se trasladan a las ciudades en busca de mejorar sus condiciones de vida.

En estas comunidades México tiene uno de los pilares de su identidad cultural y grandeza. Por eso, conocer su historia y conocimientos resulta fundamental para construir un país con mayores oportunidades para todos. Un medio de este conocimiento son los cantos, poesías, relatos, mitos y cuentos en las distintas lenguas indígenas que se han producido a lo largo del tiempo.

En el *Atlas de México* puedes consultar la distribución en el territorio nacional de las lenguas indígenas que se hablan todavía hoy.

Estas familias fueron fotografiadas hace unos cuantos años, entre 1992 y 1999. Observa y compara un rasgo de sus culturas: la manera en que se viste la familia tarahumara, la tepehuana y la tzotzil, respectivamente. ¿Qué diferencias o similitudes encuentras?

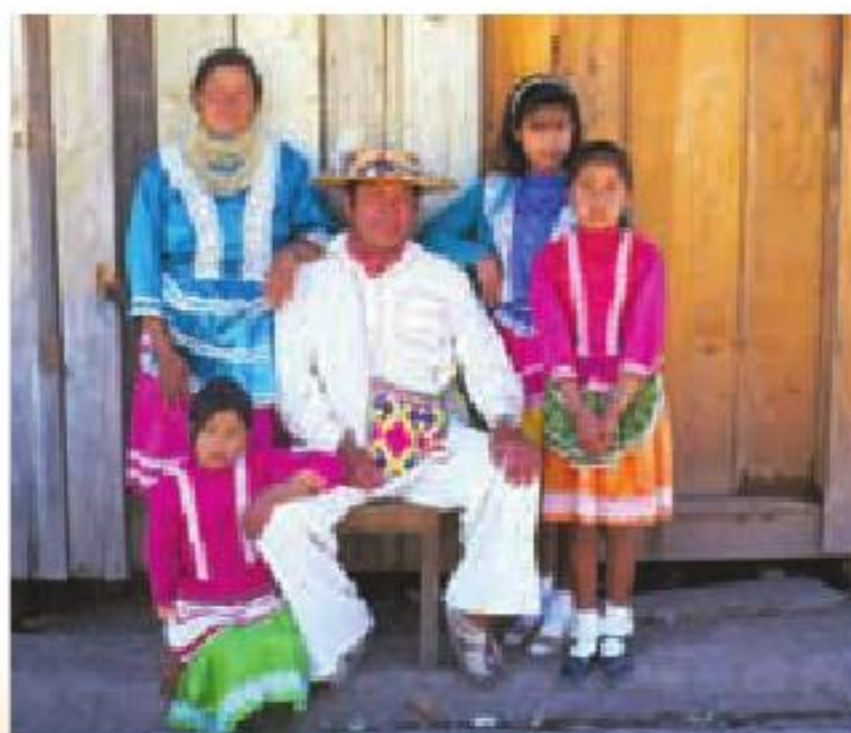



## PARA DETECTIVES

- 1. Consulta las gráficas que aparecen en las páginas 34 y 35 de tu *Atlas de México* y responde las siguientes preguntas en tu cuaderno:
  - a) ¿En qué estado de la República hay más lenguas indígenas?
  - b) ¿Cuál es la lengua indígena que más se habla en nuestro país?
- 2. Según la información del Atlas responde las preguntas en tu cuaderno.
  - a) ¿En qué estados no hay habitantes de lengua indígena?
  - b) ¿Cuántos y qué pueblos indígenas viven en tu estado?, ¿qué lenguas hablan?

- 3. Revisa las pistas que aparecen a lo largo del bloque, con base en ellas y la información de este tema, reflexiona y responde en tu cuaderno:
  - ¿qué costumbres y elementos de la época mesoamericana conservamos en nuestros días? ¿Qué elementos crees que aportan las culturas indígenas en la actualidad?

## Las ideas mesoamericanas sobre la creación de la humanidad

Para explicar su presencia en el mundo, los mesoamericanos recurrieron a la elaboración de **mitos**, en los cuales planteaban haber sido creados por los dioses que guiaban el destino de la humanidad. Te mostramos dos ejemplos de estos relatos:

### Mito maya de la creación de la humanidad

Entonces no había ni gente, ni animales, ni árboles, ni piedras, ni nada. En el silencio de las tinieblas vivían los dioses que se dicen: Tepeu y Gucumatz [...] Entonces los dioses se juntaron [...] y trataron acerca de la creación de nuevas gentes, las cuales serían de carne y hueso e inteligencia [...] Con la masa amarilla y la masa blanca [de maíz]

Aquí aprenderás a conocer diferentes concepciones sobre la creación de la humanidad.

#### Mito

Narración que no se puede ubicar en el tiempo histórico y sus personajes suelen tener características divinas o heroicas, suelen mostrar las ideas religiosas de un pueblo.

*Popol Vuh.*  
*Antiguas leyendas*  
*del Quiché,*  
 México, Colofón,  
 1998, pp. 19, 33-37.

formaron y modelaron la carne del tronco, de los brazos y las piernas. Para darles reciedumbre les pusieron carrizos por dentro. Cuatro gentes de razón no más fueron primeramente creadas así. Estos seres fueron Balam Quitzé, Balam Acab, Mahucutah e Iqui Balam [...] A fin de que estas gentes no estuvieran solas, los dioses crearon otras de sexo femenino [...] Una vez que estas parejas se vieron con regalo y se conocieron en la intimidad de sus cuerpos, engendraron nuevos seres con quienes se empezó a poblar la tierra.

## Mito mexicana de la creación de la humanidad

Después de haber levantado el cielo, se consultaron los dioses y dijeron: El cielo ha sido construido, ¿pero quiénes, oh, dioses, habitarán la tierra? [...] luego fue Quetzalcóatl al inframundo; llegó al señor [...] de los muertos y dijo: "He venido por los huesos preciosos que tú guardas". Aquél le contestó: "¿Qué harás tú con ellos, Quetzalcóatl?" Otra vez dijo éste: Los dioses tratan de hacer con ellos quien habite sobre la tierra [...] Pronto subió Quetzalcóatl a la tierra. Luego que cogió los huesos preciosos, estaban juntos en un lado los huesos de varón, y también juntos, de otro lado, los huesos de mujer [...] los molió la diosa Cihuacóatl-Quilaztli, que [...] los echó en una vasija preciosa. Sobre él, sangró Quetzalcóatl [...] Se dice que después nacieron los hombres, puesto que los dioses habían hecho el sacrificio de su sangre sobre ellos.

Walter Krickeberg,  
*Mitos y leyendas de los aztecas,*  
*incas, mayas y muiscas,*  
 México, FCE, 1999, pp. 25-26.

### COMPRENDO Y APLICO

- 1. Responde las siguientes preguntas:
  - a) ¿Cómo fue la creación de la humanidad según los mexicas? ¿Y según los mayas?
  - b) ¿Qué diferencias encuentras entre un mito y otro?, ¿hallaste semejanzas? Explícalas y apúntalas en tu cuaderno.
- 2. Elige uno de los mitos que acabas de leer y elabora una historieta en la que representes la creación de la humanidad.
- 3. Explora en las Bibliotecas escolar y de Aula si hay algún libro que contenga mitos; pide a tu maestra o maestro que les lea uno.

## Integro lo aprendido

→ I. Observa el mapa y las imágenes.

Traza líneas en las que ubiques las regiones a las que pertenecieron. Sigue el ejemplo.

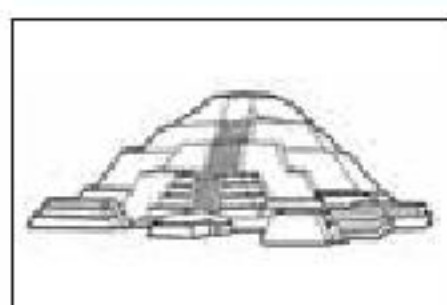
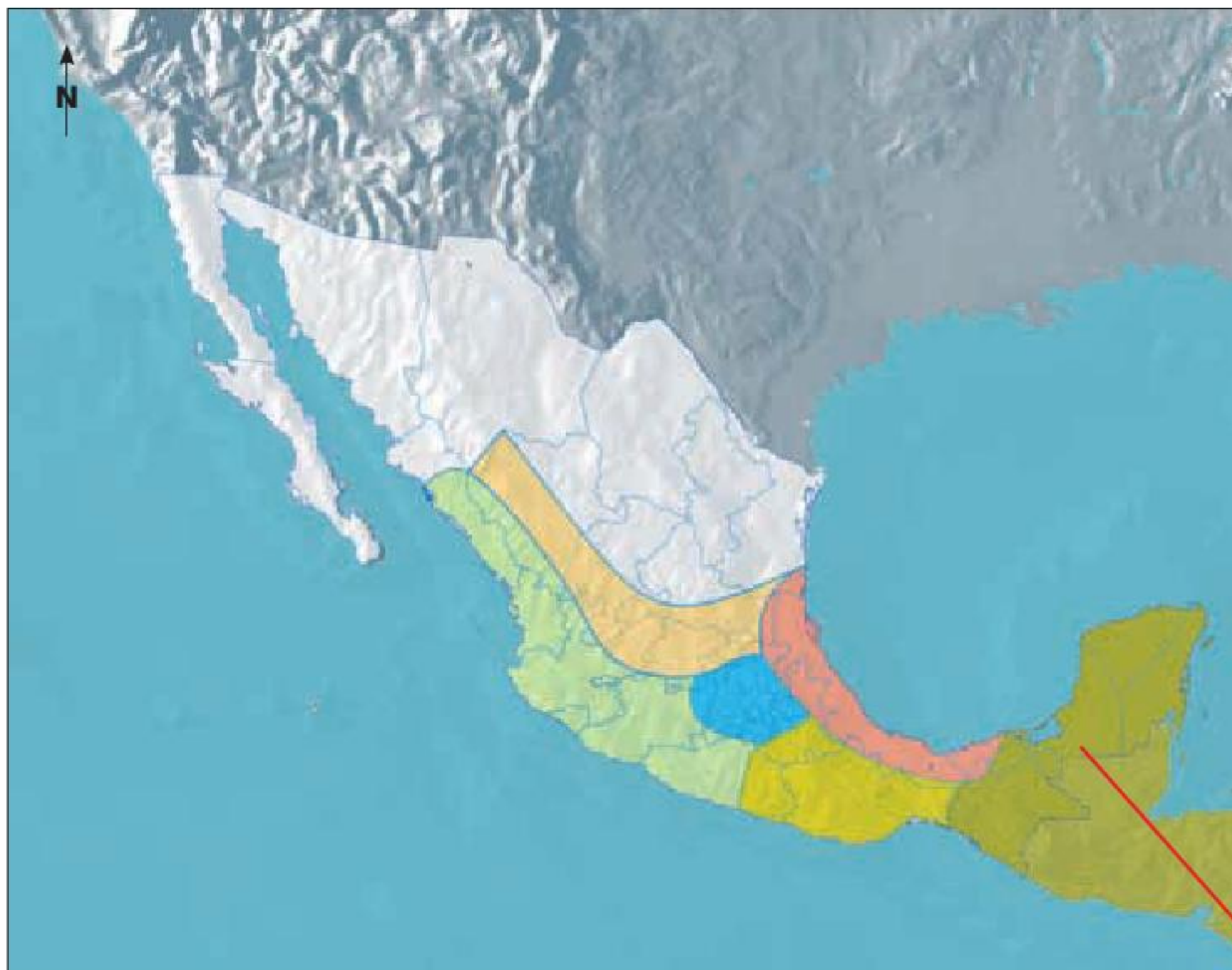

Cultura teotihuacana

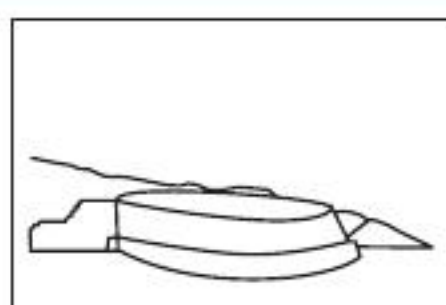

Cultura purépecha

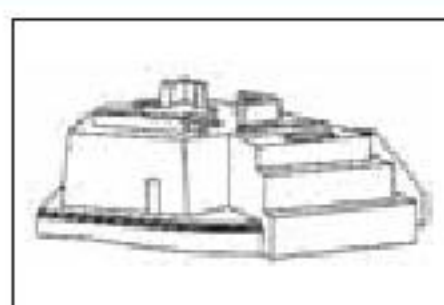

Cultura zapoteca

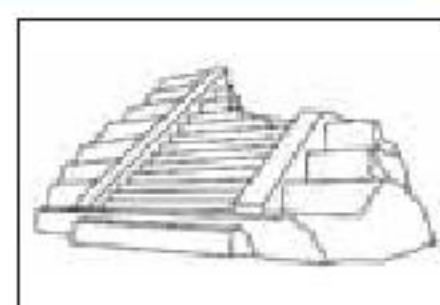

Cultura olmeca

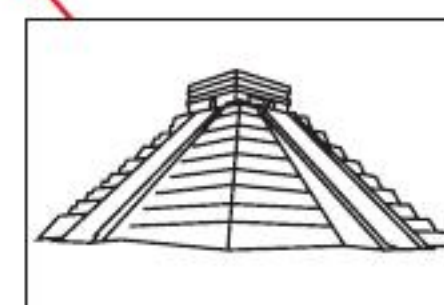

Cultura maya

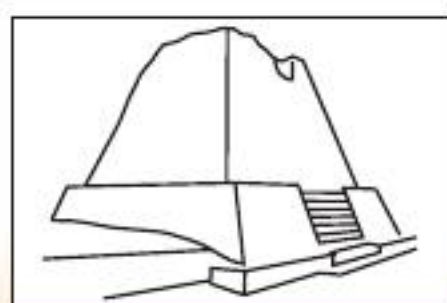

Cultura Chalchihuites

## Evaluación

→ Elige la opción correcta para responder las siguientes preguntas.

→ 1. ¿Cuál de las siguientes culturas mesoamericanas existió antes de Cristo?

- a) Los toltecas
- b) Los tarascos
- c) Los olmecas

→ 2. ¿Cuál de las siguientes opciones corresponde a elementos que permanecen actualmente de los pueblos mesoamericanos?

- a) El uso del calendario y la escritura.
- b) El consumo de productos como el maíz y el chocolate.
- c) La religión y las matemáticas.

→ 3. ¿Cuáles de las siguientes culturas vivieron simultáneamente en Mesoamérica durante el periodo clásico?

- a) Mayas, zapotecos y teotihuacanos
- b) Toltecas, mexicas y tarascos
- c) Olmecas, chichimecas y mixtecos

→ 4. ¿Cuál de las siguientes opciones son rasgos culturales de las culturas mesoamericanas?

- a) Uso del arco y la flecha y vivir de la caza y la recolección.
- b) Culto a los mismos dioses y vivían cerca de ríos y lagos.
- c) Uso de escritura pictográfica y la herbolaria para curar enfermedades

→ 5. Elige la opción que muestre el orden cronológico en el que existieron las siguientes culturas mesoamericanas.

- a) Tolteca, olmeca, teotihuacana.
- b) Olmeca, maya, mexica.
- c) Zapoteca, tlaxcalteca, tarasca.

## Autoevaluación

→ Es tiempo de que evalúes lo que has aprendido en este bloque. Lee cada enunciado y marca con una palomita (✓) lo que hayas logrado alcanzar.

Aspecto a evaluar	Siempre	Lo hago a veces	Difícilmente lo hago
Ubico en una línea del tiempo las culturas mesoamericanas, aplicando los términos a.C. y d.C.			
Ubico en un mapa las regiones de nuestro país donde habitaron las diferentes culturas mesoamericanas.			
Distingo los rasgos comunes que tuvieron las culturas mesoamericanas.			
Identifico los diversos grupos indígenas de México en la actualidad.			
Conozco algunas concepciones mesoamericanas sobre la creación de la humanidad.			
	Lo hago	Lo intento	Sólo cuando me lo indican
Respeto la herencia cultural que nos dejaron las culturas mesoamericanas.			
Valoro los diversos aportes de las culturas mesoamericanas en la actualidad.			

Me propongo mejorar en: \_\_\_\_\_

\_\_\_\_\_

Cosmografía universal según  
la tradición de Ptolomeo y los  
descubrimientos de Américo  
Vespucio y de otros. Mapa de  
Martin Waldseemüller, 1507.

# Bloque III



# El encuentro de América y Europa



## Propósitos

- Al terminar el estudio de este bloque esperamos que ubiques temporal y espacialmente el encuentro de América y Europa, además de la Conquista de México y sus causas.
- También aprenderás a valorar las diferencias de ambas sociedades al momento de su encuentro.

## Lo que conozco

Para ver qué tanto sabes acerca de este tema, une con una línea el concepto y su explicación (sólo es una). Guíate por el ejemplo. Comparte las respuestas y compáralas con las de tus compañeros; al terminar realiza un dibujo que se relacione con las palabras del ejercicio.

*Si no conoces todas las respuestas, cada vez que termines un tema de este bloque regresa a esta actividad para completarla.*

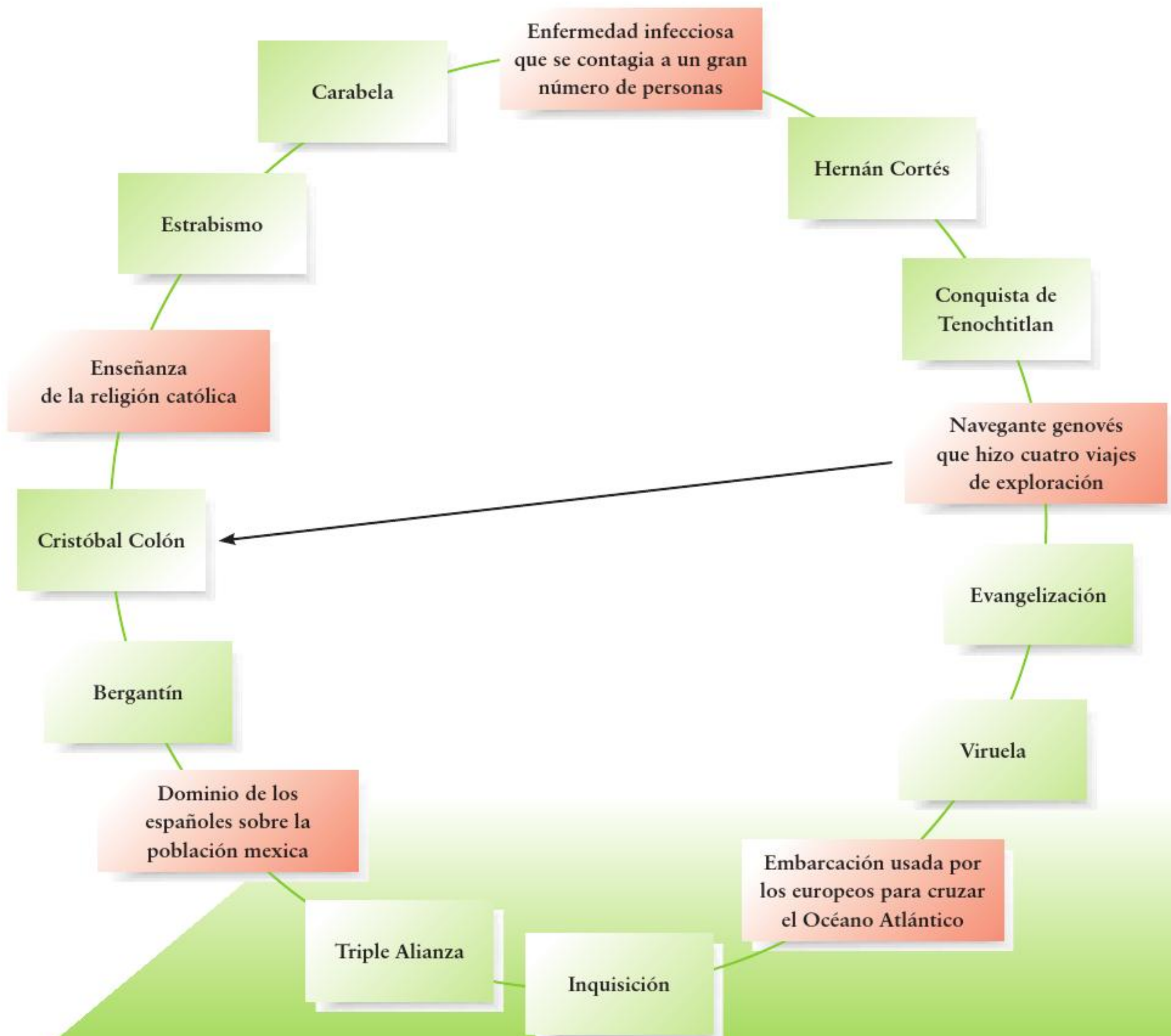



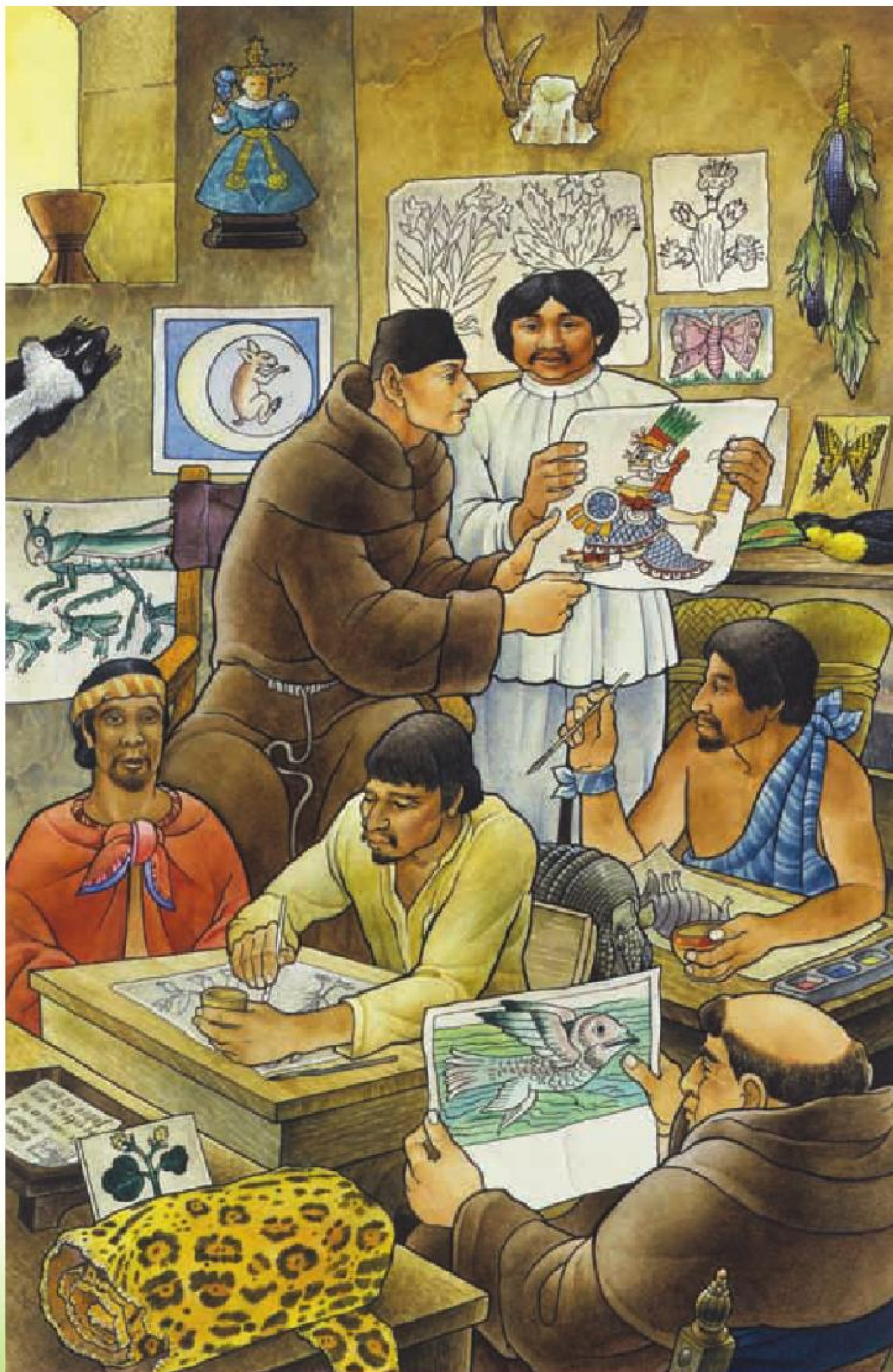

Fray Bernardino de Sahagún fue un hombre dedicado a la instrucción de jóvenes nahuas, algunos colaboraron con él en sus investigaciones sobre la lengua y la cultura indígenas.

En esta escena varios *tlacuilos* lo ayudan a elaborar el *Códice Florentino*, escrito en náhuatl y español en el siglo xvi.

1450 d.C.

1460

1470

1480

Siglo xv

# México

1455  
Ceremonia del  
Fuego Nuevo  
en Tenochtitlan



1466  
Se abre el  
primer acueducto  
entre Chapultepec  
y Tenochtitlan



1473  
Los mexicas  
conquistan  
Tlatelolco



1478  
Los purépechas  
detienen la invasión  
de la Triple Alianza



# Resto del mundo



Expansión turca  
en Europa Oriental  
1453-1480

1455  
Gutenberg  
publica el primer  
libro impreso:  
la Biblia



722-1492 Reconquista del territorio español

1490

1500

1510

1520

Siglo XVI



1486  
Ahuizotl  
es nombrado  
*tlatoani* mexica

1492  
La hambruna  
azota los valles  
centrales de  
Mesoamérica



1502  
Moctezuma Xocoyotzin  
es nombrado *tlatoani*  
mexica



1511  
Gonzalo Guerrero y  
Jerónimo de Aguilar  
llegan a las costas  
de Yucatán,  
luego de naufragar



1519  
Hernán Cortés  
llega  
a Tenochtitlan



1519-1521  
Conquista de  
México-Tenochtitlan



1520  
Primera gran epidemia  
de viruela



1521  
Caída de  
Tenochtitlan



1428-1521 Dominio mexica

1492  
Cristóbal  
Colón llega  
a América



1511  
Diego  
Velázquez  
conquista  
Cuba



1521  
Inicia la  
colonización  
de Brasil



1503  
Se funda la Casa  
de Contratación, en Sevilla,  
para controlar el comercio  
en América



1517  
Martín Lutero  
inicia la reforma  
protestante



1502  
Llegan a América  
los primeros  
esclavos africanos



1520  
Se conoce  
por primera vez  
el chocolate  
en Europa



1430-1532 Imperio inca

Aquí aprenderás a ubicar en mapas las rutas de los viajes de Cristóbal Colón y de las primeras expediciones españolas al actual territorio mexicano.

## Panorama del periodo

### Ubicación temporal y espacial de los viajes de exploración de Cristóbal Colón en América y de la Conquista de México

A partir de 1453, los reinos europeos se vieron obligados a explorar y establecer nuevas rutas para comerciar con las poblaciones situadas en Oriente, pues los caminos que usaban anteriormente habían sido bloqueados por los turcos-otomanos, con los que estaban enfrentados. Este hecho favoreció el desarrollo de la tecnología empleada en la navegación y permitió que se construyeran barcos más resistentes y rápidos. Gracias a ello, varios navegantes, principalmente españoles y portugueses, pudieron hacer diferentes viajes de exploración hacia otros territorios y establecer nuevas rutas de navegación; así lograron, por ejemplo, rodear África para llegar a India y China.

En 1492, mientras el navegante genovés Cristóbal Colón buscaba una ruta para viajar a India, tomó dirección hacia el Occidente y llegó, sin saberlo, a un continente desconocido por los europeos, que más tarde sería llamado América.

Francisco Hernández de Córdoba arribando a Santiago de Cuba.



A partir de 1517, los españoles Francisco Hernández de Córdoba, Juan de Grijalva y Hernán Cortés hicieron diversas expediciones en el actual territorio mexicano. Finalmente, con la conquista de la parte central de Mesoamérica, en 1521, se iniciaron los procesos de colonización del continente americano y evangelización de la población indígena.

Las expediciones >  
de Grijalva, Córdoba y Cortés  
en territorio mexicano.

Elaborado con base en:  
*Arqueología Mexicana. Atlas de México,*  
edición especial, núm. 3.

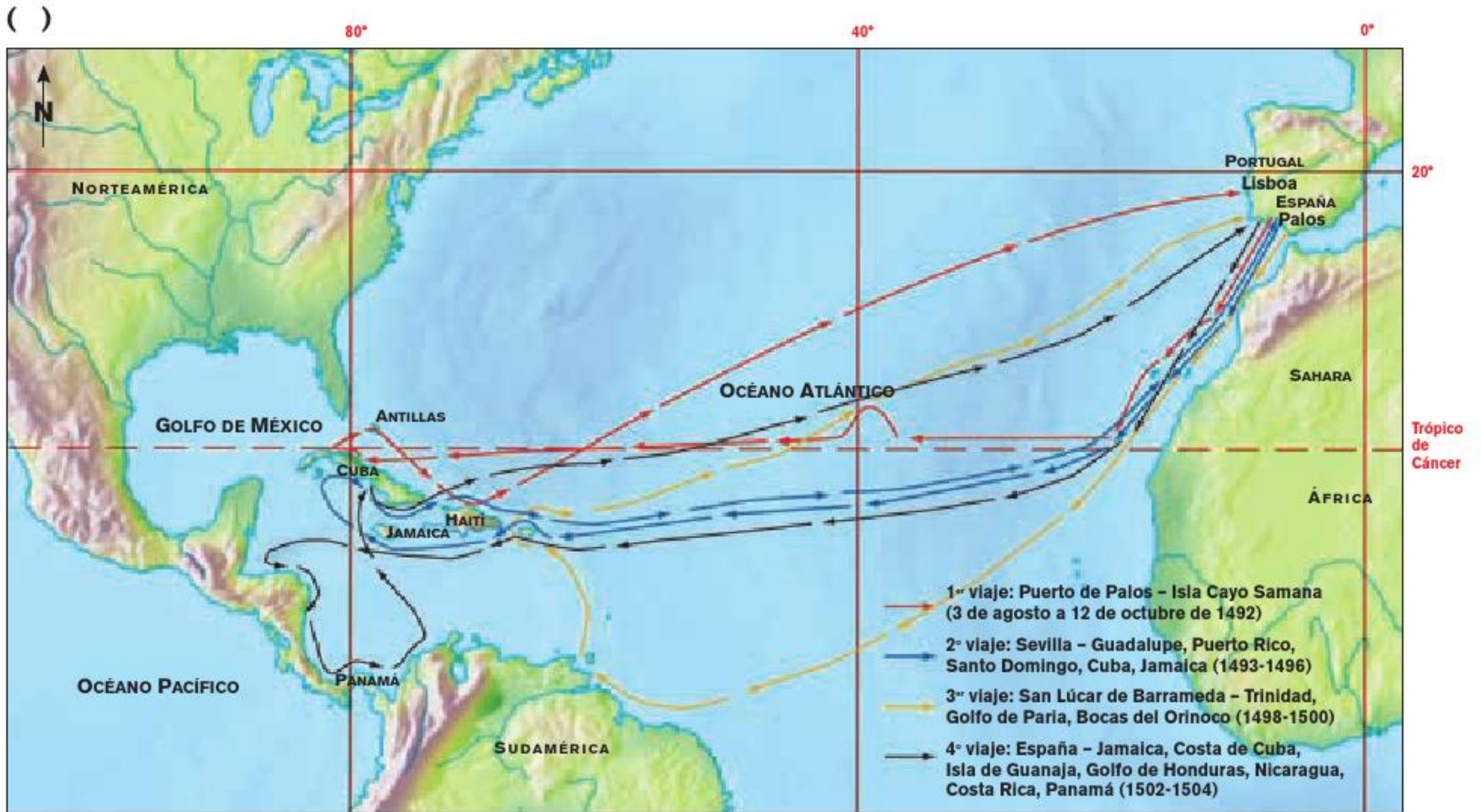

Los cuatro viajes de Cristóbal Colón hacia América.

Elaborado con base en: José-Ramón Juliá, *Atlas de historia universal*, T. I, Barcelona, Planeta, 2000; Georges Duby, *Atlas histórico mundial*, Barcelona, Debate, 1997.



Expediciones españolas

Elaborado con base en: Josefina Zoraida Vázquez, *Una historia de México*, SEP, México, 1999.

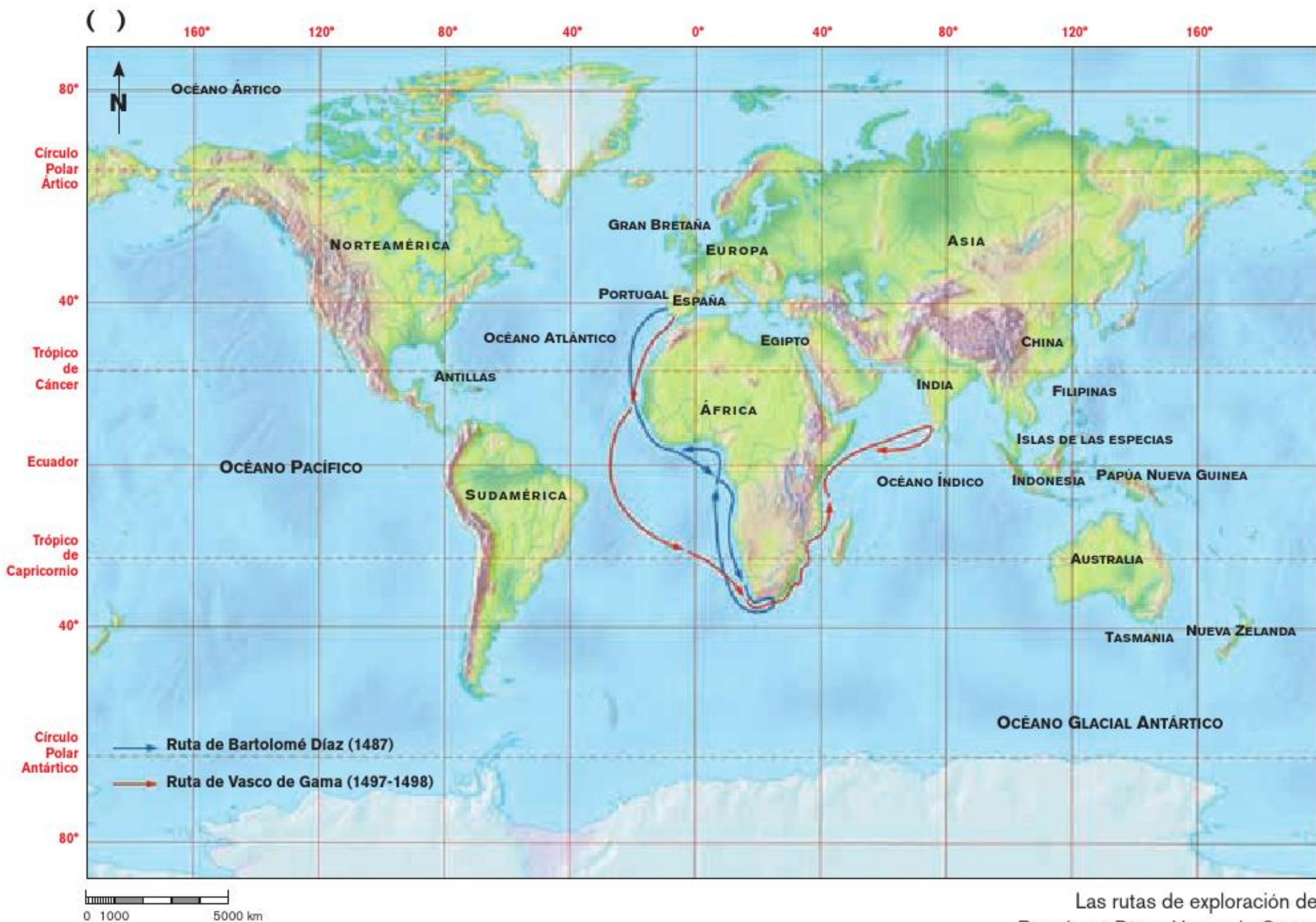

Las rutas de exploración de Bartolomé Díaz y Vasco de Gama.

Elaborado con base en:  
José-Ramón Julià, *Atlas de historia universal*, T. I,  
Barcelona, Planeta, 2000.

### ¿CUÁNDO Y DÓNDE PASÓ?

→ 1. Observa los tres mapas anteriores y reflexiona acerca de cuál de los sucesos que representan pasó primero y cuál después. Enseguida, escribe dentro de los paréntesis los números 1, 2 o 3 para ordenar los mapas.

→ 2. Apóyate en el primer mapa de la página 91 y en la línea del tiempo de este bloque para hacer una línea del tiempo en tu cuaderno, en la que ubiques los cuatro viajes de exploración de Cristóbal Colón hacia el continente americano. Sigue estos pasos:

→ a) Traza una línea con tu regla y divídela en segmentos de igual tamaño; cada uno puede representar un año, para que toda la línea abarque desde el primer hasta el último viaje.

→ b) En orden cronológico, escribe en el segmento adecuado la fecha y el acontecimiento que correspondan. Puedes complementar tu línea con dibujos o recortes.

→ 3. Observa la línea de tiempo de este bloque y ubica qué acontecimientos ocurrieron al mismo tiempo en México y otras partes del mundo. Escríbelos en tu cuaderno.

## Temas para comprender el periodo

### ¿Qué facilitó la Conquista de México?

En 1519 Hernán Cortés, al mando de una expedición española compuesta por 100 marineros, 508 soldados, algunos indígenas caribeños y unos cuantos esclavos negros, llegó a las costas del actual estado de Veracruz. En dos años logró conquistar el imperio mexica, el más poderoso que había en Mesoamérica. ¿Cómo crees que pudo lograr esto con tan pocos hombres si sólo llevaba 16 caballos, algunos perros de presa, 10 cañones y algunas armas de fuego? ¿Alguien más lo ayudaría?

Reflexionen en grupo sobre algunas posibles respuestas y, al final del bloque, regresen para comprobar si acertaron.

Aquí aprenderás a reconocer las causas de las exploraciones marítimas europeas hacia Oriente.

### Las necesidades comerciales de Europa y los adelantos en la navegación

Entre los siglos XI y XIII, los reinos de Europa organizaron ocho expediciones militares cuyo objetivo inicial era recuperar Jerusalén, que estaba bajo el dominio árabe y era considerada tierra santa por varias religiones.

A partir de estas guerras, llamadas *Cruzadas*, en Europa se incrementó el consumo de artículos asiáticos, como incienso, seda, marfil y especias (como pimienta, canela y clavo, entre otras); estas últimas eran muy apreciadas, porque se empleaban como conservadores de alimentos. Los productos asiáticos llegaban a Europa por dos rutas, en el mapa de la página 94 puedes ver cuáles eran.

La canela y la pimienta fueron especias muy apreciadas por los europeos.

#### Consulta en...



<http://www.sepiensa.org.mx/contenido.htm>

Selecciona *Librero* y después

*Historias de la historia, Las cruzadas.*



Las rutas comerciales de Asia a Europa y los principales productos intercambiados.

Elaborado con base en:  
Georges Duby, *Atlas histórico mundial*, Barcelona, Debate, 1997.

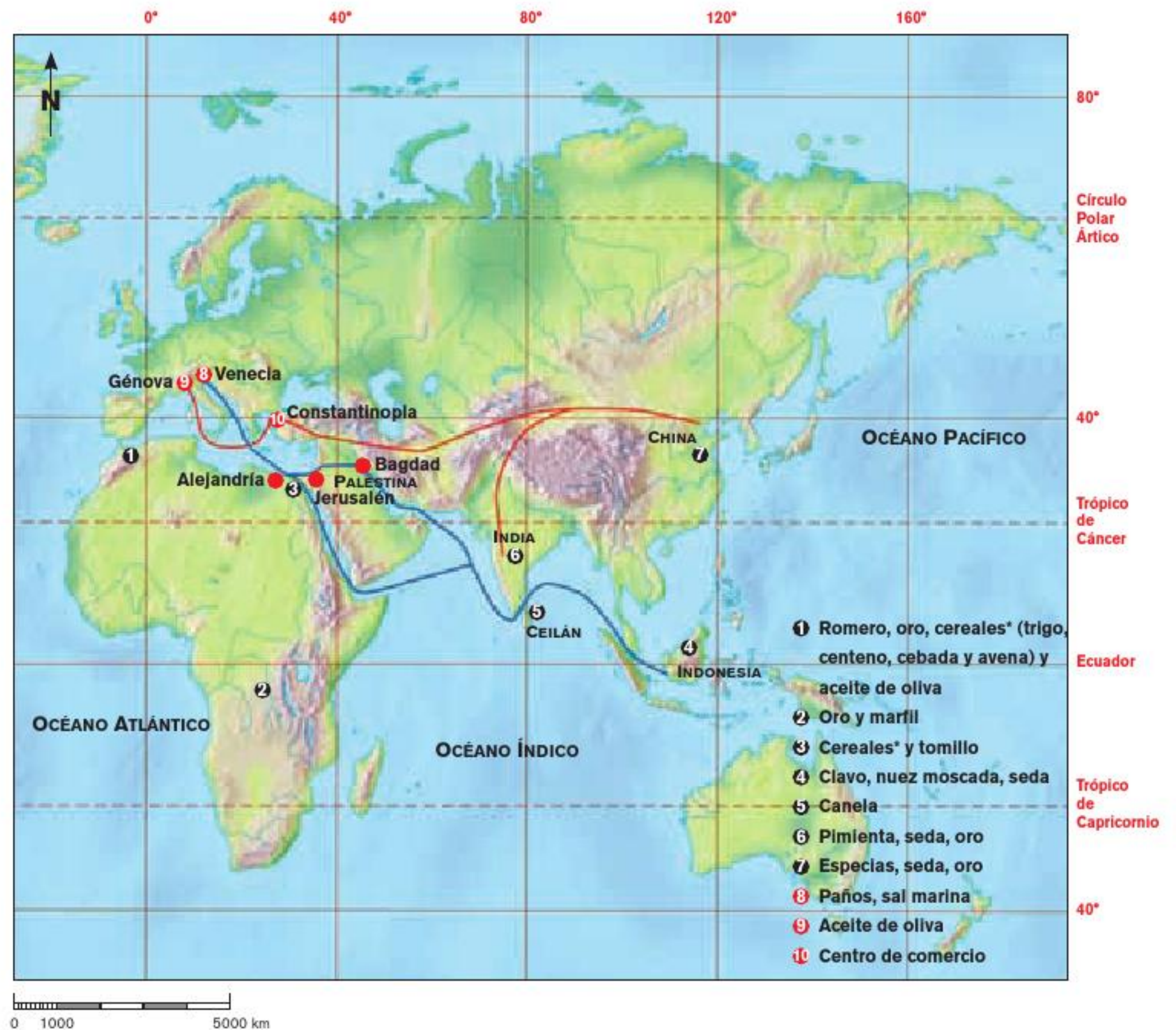

Los galeones se usaron desde principios del siglo xvi. A mediados de esa centuria fueron el principal barco de guerra de las naciones europeas. Eran navíos poderosos y muy versátiles, pues también se usaron para la exploración y el comercio.



### COMPRENDO Y APLICO

- 1. Observa el mapa de esta página y ubica cuáles eran las rutas por las que se transportaban los productos asiáticos.
- 2. Compáralo con el mapa de la página 96 del imperio turco-otomano y responde lo siguiente en tu cuaderno: Si Constantinopla y Jerusalén estaban bloqueadas, ¿qué ruta debían tomar los reinos europeos para obtener las especias y los productos de India y China? ¿Por dónde debían viajar: por mar o por tierra? Argumenta tu respuesta.
- 3. Explica a algunos de tus compañeros por qué los avances en la navegación permitieron a los europeos iniciar nuevas rutas marítimas para llegar a Oriente.



En 1453, la ciudad de Constantinopla fue conquistada por los turcos-otomanos; además, las costas del mar Mediterráneo empezaron a ser asaltadas por piratas aliados a los turcos. Debido a ello, se cerraron las rutas terrestres y marítimas de comercio y se interrumpió el intercambio de productos entre los reinos de Europa y Asia.

Esta situación trajo la necesidad de buscar nuevas formas para llegar a India y China. Los navegantes al servicio de los reinos de Portugal y España plantearon dos rutas. La primera fue rodear África por mar, así, el portugués Bartolomé Díaz llegó al Cabo de Buena Esperanza en el extremo sur del continente africano, y Vasco de Gama retomó esta ruta para llegar a India (ve el mapa de la página 92). La segunda consistió en dirigirse al Occidente, cruzar el océano Atlántico para dar vuelta al mundo y llegar a Oriente. Esta ruta fue seguida en 1492 por el genovés Cristóbal Colón, navegante al servicio de España, pero él no llegó a India, sino a un continente hasta entonces desconocido por los europeos.



Las rutas entre Asia y Europa permitían comerciar con aromáticas especias como el romero, olivos para cosechar aceitunas y elaborar aceite, y cereales como el trigo.

El recipiente y el cofre ricamente tallados que se ven en esta página están hechos de marfil, un producto sumamente estimado en Europa, que en el siglo xv era transportado con otros artículos, como puedes ver en el mapa de la página 94. El uso del marfil continuó en siglos posteriores, como se aprecia en esta figurilla del siglo xviii, que procede de Asia.



### Extensión del imperio turco-otomano.

Elaborado con base en:  
Georges Duby, *Atlas histórico mundial*, Barcelona, Debate, 1997;  
José-Ramón Juliá, *Atlas de historia universal*, T. 1, Barcelona, Planeta, 2000.

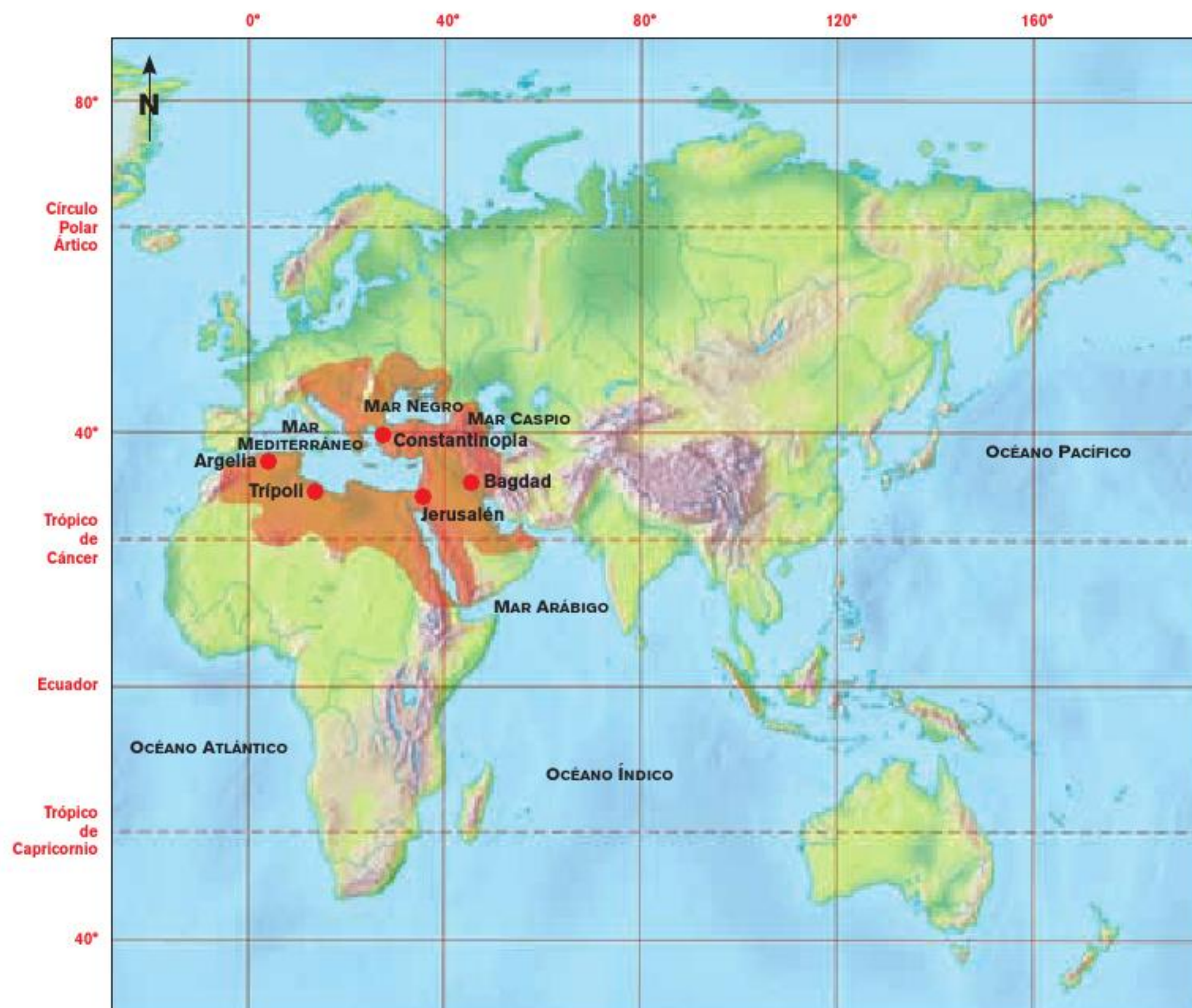

### PARA OBSERVADORES

→ Observa con mucha atención la imagen e identifica qué monstruos aparecen en ella.

### UN DATO INTERESANTE

Los europeos del siglo xv pensaban que en el océano habitaban monstruos marinos, uno de ellos era el Kraken, al que describían como un ser parecido a un pulpo gigante, cuyos tentáculos eran más grandes que los mástiles de los barcos y que emergía de las profundidades de los océanos para devorar a tripulaciones completas. Actualmente, los científicos opinan que este mito se originó porque los marinos avistaban calamares gigantes, que miden entre 18 y 20 metros de largo y, aunque viven en las profundidades del mar, en ocasiones suben a la superficie.

En este grabado, que data de 1572, se ilustra el mito de los monstruos marinos.



0 1000 5000 km

Los viajes para llegar a Oriente fueron posibles gracias a los adelantos en la navegación. Para esas fechas, los portugueses y los españoles habían inventado y perfeccionado la carabela, un barco liviano con tres mástiles que usaba velas cuadradas para aprovechar los vientos favorables y resultaba muy rápido y resistente para hacer viajes largos. A esto se sumó el empleo de instrumentos como el astrolabio y la brújula, que permitieron navegar con más seguridad. El astrolabio era usado por los marinos para observar las estrellas y saber con precisión el lugar donde se hallaban, mientras que la brújula les ayudaba a orientarse y a saber en qué dirección navegar.

La aventura de la navegación no sólo quedó en bitácoras de viaje, también se plasmó en azulejos coloridos, como el que se muestra en la imagen.



Izquierda: El astrolabio era usado por los navegantes para observar la bóveda celeste y determinar la posición de las estrellas para orientarse durante el viaje.

Derecha: La brújula es originaria de China y los árabes la introdujeron en Europa. Es una aguja imantada que gira libremente sobre un pivote y uno de sus extremos apunta siempre al Norte; permite a los navegantes orientarse sin necesidad de ver las estrellas.

Aquí aprenderás a describir los viajes de exploración de Colón al actual continente americano.

## Los primeros contactos de España en América: las expediciones

El marino genovés Cristóbal Colón (1451-1506) estudiaba y trazaba los mapas geográficos y las rutas del mar Mediterráneo, así que estaba familiarizado con la cartografía; estos conocimientos le resultaron de gran ayuda cuando planeó su proyecto de dar vuelta al mundo para llegar a India y conseguir especias.

En 1492, la reina Isabel de Castilla dio a Colón el permiso y los recursos para embarcarse hacia Occidente y llevar a cabo su proyecto de exploración.

Así, el 3 de agosto de ese mismo año, del Puerto de Palos zarpó con dos carabelas nombradas La Niña y La Pinta, así como una **nao** denominada la Santa María, en la que viajó Cristóbal Colón. Dos meses después, los exploradores llegaron a una isla en las Bahamas a la que llamaron San Salvador, también exploraron otras islas, a las que nombraron Fernandina (hoy Cuba) y La Española (hoy Haití).

Al regresar a España, Colón llevó objetos de oro, animales e indígenas para mostrar la riqueza de las tierras exploradas. Por este moti-

### Nao

Embarcación que se distinguía de las barcas porque tenía velas, y de las galeras porque no tenía remos. Se les usaba para la guerra y el comercio.

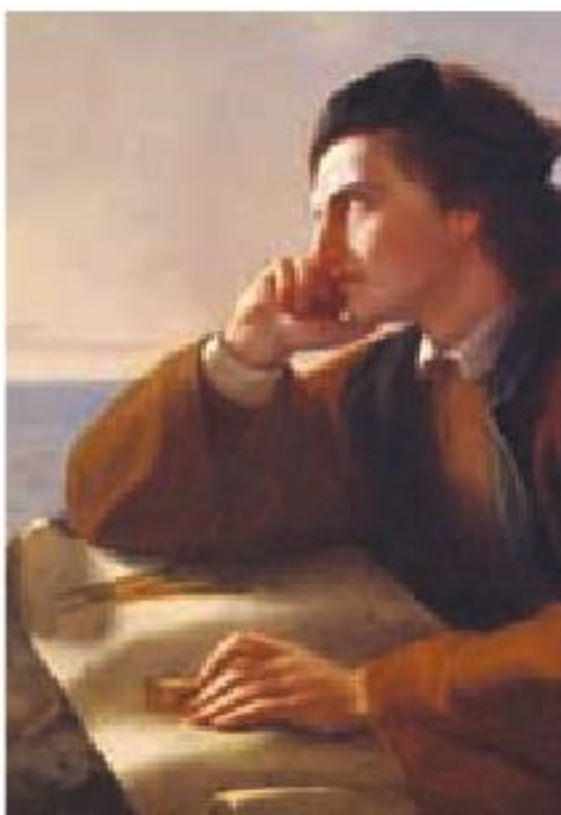

Observa dos representaciones de Cristóbal Colón: el joven soñador, pintado por José Obregón, y el navegante maduro que ante la Corte española muestra lo encontrado al otro lado del mar (tanto indígenas como objetos), según el pintor Juan Cordero.



vo, los reyes de España financiaron una segunda expedición, ahora compuesta por 17 embarcaciones y una tripulación más grande que la anterior, ya que pretendían establecerse en dichos territorios.

En su segundo viaje (1493-1496), Colón llegó a los actuales territorios de Puerto Rico y Jamaica, y recorrió otra vez la isla de Cuba; pero en esta ocasión no pudo encontrar más oro para llevar a los reyes. Estas circunstancias hicieron que la segunda expedición fuera considerada un fracaso, así que los reyes de España limitaron su apoyo a Colón y autorizaron a otros navegantes a explorar el territorio. Sin embargo, con sus propios recursos, Colón llevó a cabo dos expediciones más en las que exploró las costas de los actuales países de Venezuela, Honduras y parte de la actual América Central.

Posteriormente, las expediciones de otros navegantes confirmaron la existencia, para los europeos, de un nuevo continente; así los españoles exploraron sus costas. Dos décadas después de haber llegado a América, ya se habían establecido en Cuba, gobernada



Esta escena, muestra a los reyes de España con Colón, fue tomada de un libro de historia muy antiguo, ilustrado por el grabador belga Theodore de Bry (1528-1598).

### UN DATO INTERESANTE

El nombre de América se debe al navegante italiano Américo Vespucio. Después de los viajes de Colón, Vespucio se embarcó rumbo a los nuevos territorios.

En 1502 publicó una carta de navegación en la que describía sus viajes y afirmaba que Colón no había llegado a India, sino a un continente hasta entonces desconocido ubicado entre Europa y Asia. Gracias a los mapas hechos por el cartógrafo alemán Martin Waldseemüller, en 1507, se confirmó esta idea y se llamó América al continente, en honor a Américo Vespucio.

#### Pista 1

#### PARA DETECTIVES

Enfermedad infecciosa ocasionada por un virus que se manifiesta con erupciones en la piel de todo el cuerpo, fiebre muy alta y dolor de cabeza, la cual fue un valioso aliado de los españoles durante la Conquista. *Para responder esta pista, revisa el bloque 1 de tu libro Ciencias Naturales. Cuarto grado.*

por Diego Velázquez, y continuaron las exploraciones en busca de metales preciosos, pero ahora tierra adentro en el actual territorio mexicano. Durante la convivencia con los indígenas se dieron cuenta de que eran grupos con una organización social y política diferente a la de las islas del Caribe y tuvieron varios encuentros y enfrentamientos con ellos.

En 1511, españoles que regresaban de explorar Centroamérica, en un barco al mando de Juan de Valdivia, naufragaron y algunos sobrevivientes, entre ellos Gonzalo Guerrero y Jerónimo de Aguilar, arribaron a las costas de Yucatán. En una segunda expedición, los españoles llegaron a Champotón, en el actual estado de Campeche, donde pelearon contra los indígenas y murió su capitán; en la tercera, los expedicionarios recorrieron lo que hoy es Veracruz hasta el río Pánuco y de allí regresaron a Cuba con tesoros; finalmente, la última culminaría con la conquista de Tenochtitlan.

El momento en que Colón pisó tierras americanas es representado por De Bry.



### COMPRENDO Y APLICO

- 1. Reúnanse en equipos y revisen la información de este tema y el mapa de la página 91 de las expediciones de Colón. Con ayuda de su profesor, y apoyándose en la línea del tiempo que hicieron, elaboren una tabla en su cuaderno en la que incluyan en orden cronológico los viajes de Cristóbal Colón, de los lugares que exploró y cómo terminó cada uno.
- 2. En equipos, elijan uno de los viajes, investiguen más acerca de él y hagan una historieta acerca de cómo fue el encuentro entre los europeos y los indígenas americanos.

- 3. Compartan sus trabajos con el grupo, elaboren una antología con ellos e intégrenla a la Biblioteca de Aula.
- 4. Escriban un texto en el que cuenten cómo se imaginan la vida en esa época, antes de la llegada de Cristóbal Colón y los otros exploradores españoles al continente.

## La Conquista de México

En 1519, Hernán Cortés, un militar de origen español, dirigió una expedición hacia las costas del territorio mesoamericano. Al desembarcar fundó la Villa Rica de la Vera Cruz para depender directamente de la Corona española y dejar de estar bajo las órdenes del gobernador Diego Velázquez.

Al averiguar que tierra adentro había civilizaciones con grandes riquezas, como la mexica, Cortés decidió internarse en el territorio con la intención de conquistar Tenochtitlan, la ciudad más poderosa. En esta tarea le fueron de gran utilidad dos intérpretes: una joven indígena llamada Malintzi o Malinche, quien traducía del náhuatl al maya, y Jerónimo de Aguilar, que traducía del maya al español; gracias a ellos, los indígenas y los españoles pudieron comunicarse.

El *tlatoani* Moctezuma se enteró de la llegada de Hernán Cortés y envió varios mensajeros al encuentro de los españoles con la instrucción de que les ofrecieran regalos a cambio de abandonar sus planes de llegar hasta Tenochtitlan, pero los españoles decidieron seguir adelante.

Aquí aprenderás a identificar las condiciones que permitieron la Conquista de México.



Hernán Cortés, retrato de Theodore de Bry.

Ruta de Hernán Cortés  
hacia Tenochtitlan.

Elaborado con base en: Josefina Zoraida Vázquez,  
*Una historia de México*, SEP, México, 1994.

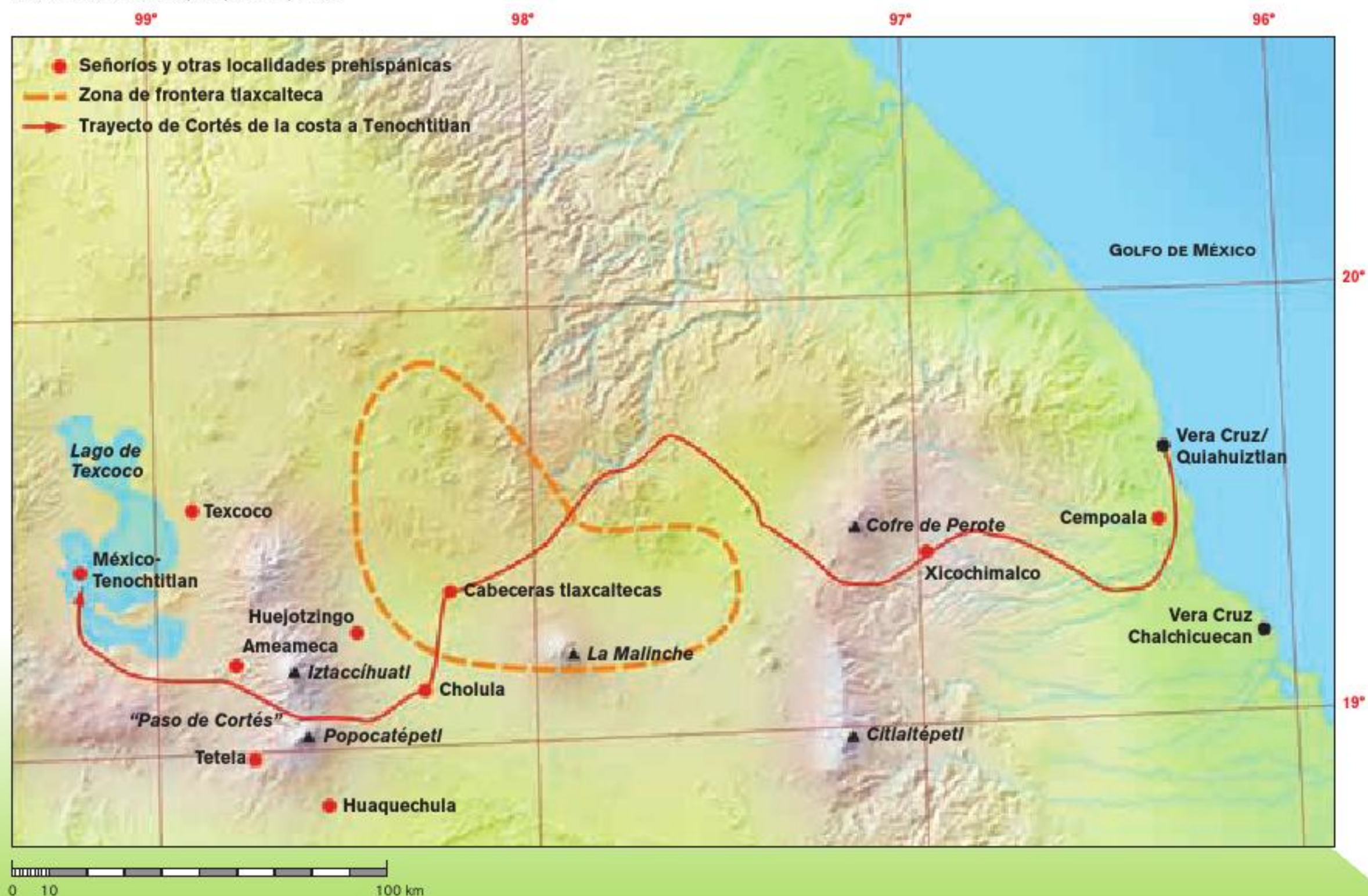

### UN DATO INTERESANTE

La primera batalla naval ocurrida en América se dio durante la Conquista de Tenochtitlan el 30 de mayo de 1521. Y aunque los españoles lograron hundir numerosas canoas de los mexicas, éstos lograron detener el avance de dos bergantines, a pesar de que estas embarcaciones construidas por los españoles eran más veloces y contaban con cañones.

Llegada de Cortés a Veracruz y recepción de los embajadores de Moctezuma, *Códice Florentino*, s. XVI.

Cortés se alió con los pueblos sometidos por los mexicas para conseguir ayuda en la Conquista de Tenochtitlan; de este modo, la rivalidad entre los pueblos indígenas facilitaría la derrota mexicana.

Cuando los españoles viajaban hacia Tenochtitlan, los indígenas totonacos invitaron a Cortés para que visitara al señor de Cempoala, con quien se alió. Posteriormente, los exploradores siguieron su camino y formaron otras alianzas, así se encontraron con los tlaxcaltecas; éstos al principio lucharon contra los europeos, pero terminaron uniéndose a ellos. Así, el ejército de Cortés se hacía más numeroso conforme avanzaba, entre sus filas ya incluía cientos de indígenas totonacos y tlaxcaltecas.



### UN DATO INTERESANTE

Según la tradición mexicana el dios Quetzalcóatl, quien se decía era de piel blanca y aspecto barbado, un día partió rumbo al Este, pero anunció que volvería por donde sale el sol en el año 1 caña. Hernán Cortés llegó por el Este y en el año mencionado, así que cuando los mexicas lo vieron por primera vez y observaron que tenía características físicas similares a Quetzalcóatl, asociaron su llegada con el regreso del dios.

### SE DIJO ENTONCES...

Así describían los indígenas a los españoles:

Por todas partes vienen envueltos sus cuerpos, solamente aparecen sus caras. Son blancas, son como si fueran de cal. Tienen el cabello amarillo, aunque algunos lo tienen negro. Larga su barba es, también amarilla; el bigote también tienen amarillo. Son de pelo crespo y fino, un poco encarrujado [quebrado].

Miguel León Portilla, *Visión de los vencidos. Relaciones indígenas de la Conquista*, p. 31.



Para noviembre de 1519, los españoles llegaron a Tenochtitlan. Los mexicas los recibieron y los alojaron en el palacio de Axayácatl. Para prevenir un posible ataque y asegurar su vida y la de su ejército, Cortés tomó prisioneros a Moctezuma, Cuitláhuac y otros señores importantes, exigiendo el sometimiento del pueblo y un cuantioso tributo a cambio de ellos. Estas acciones provocaron el descontento del pueblo mexica.

Mientras tanto, en la Villa Rica de la Vera Cruz desembarcaron tropas españolas comandadas por Pánfilo de Narváez, quien por órdenes de Diego Velázquez, gobernador de la isla Fernandina (Cuba), debía detener a Cortés por el intento de conquistar tierras sin su autorización. Cortés se enteró de esta noticia y decidió ir a enfrentarlos, tras dejar a Pedro de Alvarado como encargado de la situación en Tenochtitlan.

En ausencia de Cortés, durante una fiesta en honor a Huitzilopochtli, que se celebraba en el Templo Mayor, Pedro de Alvarado decidió atacar a los mexicas. A su regreso a Tenochtitlan, Cortés se encontró con una rebelión. Al ver esto, le pidió a Moctezuma que tranquilizara a su pueblo, pero cuando el *tlatoani* enfrentó a la multitud, no fue escuchado, sino herido de muerte.

Cortés, acompañado de la Malinche, se encuentra con Moctezuma.



### COMPRENDO Y APLICO

→ 1. Organícense en grupos para leer en voz alta los textos acerca de la muerte de Moctezuma en la página 104; el de Bernal Díaz es el punto de vista de los españoles y el de Ixtlilxóchitl, el de los indígenas.

Busquen en el diccionario aquellas palabras que no comprendan o pidan a su maestro que se las explique.

→ 2. Comenten en grupo: ¿en qué coinciden ambas versiones?, ¿en qué son diferentes?, ¿qué versión les parece más real?, ¿por qué? Escriban sus conclusiones en su cuaderno.

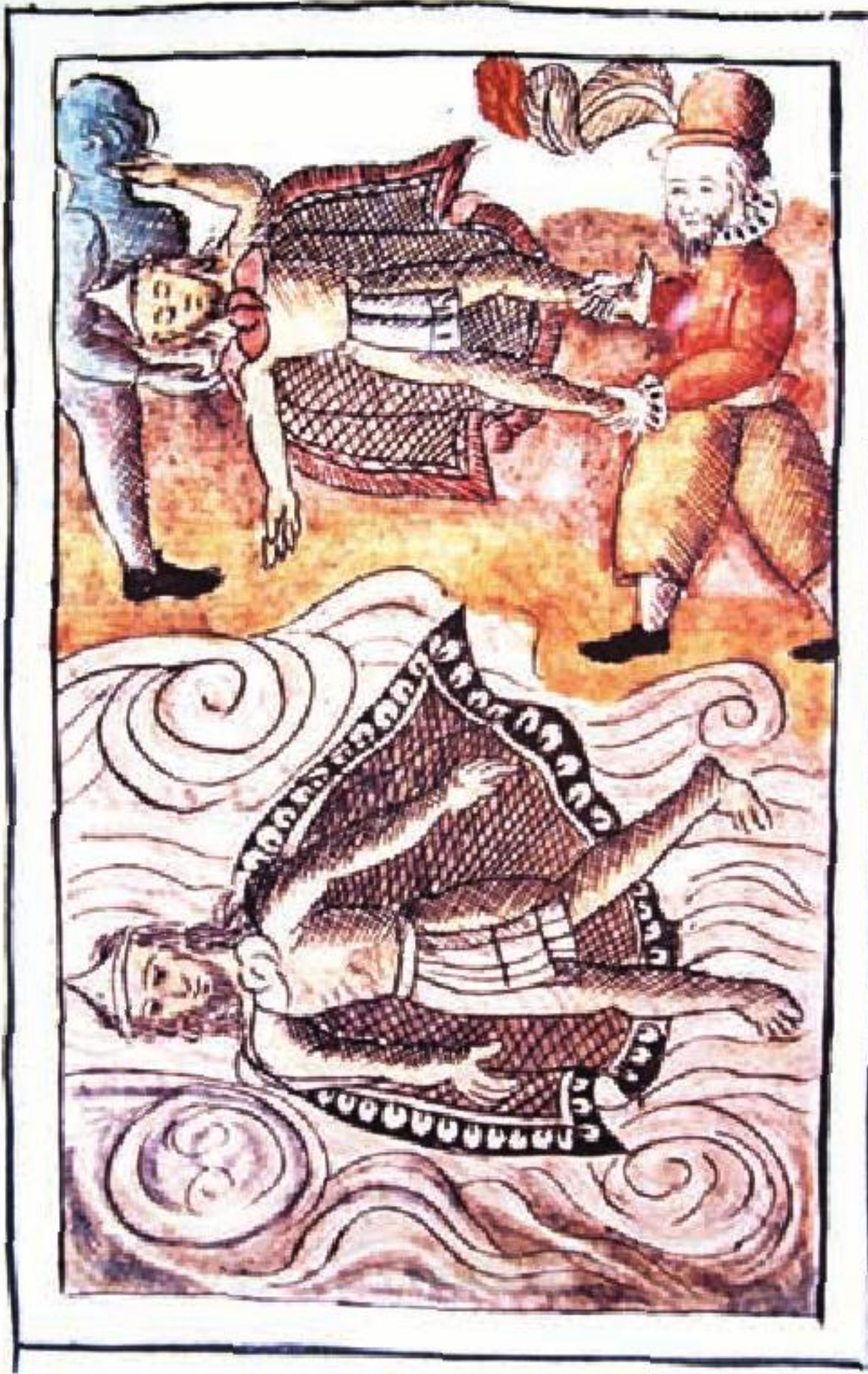

Los españoles tiran al lago el cuerpo de Moctezuma y del señor de Tlatelolco.

*Códice Florentino*, s. xvi.

#### Pista 2

#### PARA DETECTIVES

Nombre del *tlatoani* que murió a causa de una enfermedad traída por los españoles.

#### SE DIJO ENTONCES...

Acerca de la muerte de Moctezuma, existen diferentes versiones. Algunas afirman que los españoles le dieron muerte y otras que lo mataron los mismos mexicas. A continuación te presentamos dos textos, cada uno se refiere a una versión.

Y Montezuma se puso a un pretil [...] con muchos de nuestros soldados que le guardaban, y les comenzó a hablar a los suyos con palabras muy amorosas, que dejaran la guerra [...].

Y no hubieron bien acabado el razonamiento, cuando [...] tiran tanta piedra y vara que los nuestros le arrodaban.

Y [...] le dieron tres pedradas e un flechazo, una en la cabeza y otra en un brazo y otra en una pierna. Y [...] le rogaban que se curase y comiese, y [...] no quiso; antes [...] vinieron a decir que era muerto.

Bernal Díaz del Castillo, *Historia verdadera de la conquista de Nueva España*, pp. 252-253.

Moctecuhzoma, viendo la determinación de sus vasallos, se puso en una parte alta, y reprendioles, [...] le trataron mal de palabras llamándole de cobarde, y enemigo de su patria, y aun amenazándole con las armas, [...] dicen que uno de ellos le tiró una pedrada de lo cual murió, aunque dicen sus vasallos que los mismos españoles lo mataron, y por las partes bajas le metieron la espada.

Fernando de Alva Ixtlilxóchitl, "Relación de la venida de los españoles y principios de la ley evangélica", en *Historia general de las cosas de Nueva España*, p. 828.

Luego de la muerte de Moctezuma, Cortés tuvo que salir de Tenochtitlan la noche del 30 de junio de 1520, pero fue descubierto y atacado camino a Tlacopan (hoy Tacuba, en la Ciudad de México). Por su derrota ante los mexicas, Cortés se lamentó hasta llorar, pues habían muerto muchos españoles; a este episodio se le conoce como *La noche triste*.

Cortés se dirigió a Tlaxcala para planear un nuevo ataque en contra de los mexicas. De la Villa Rica de la Vera Cruz mandó traer armas, caballos y más hombres para reforzar su ejército, ordenó la construcción de bergantines para trasladar con mayor facilidad las armas, y también se alió con otros pueblos indígenas cercanos a Tenochtitlan, como los huexotzincas, chalcas y otomíes.

Además de sus armas, caballos y aliados indígenas, sin saberlo, los españoles contarían con otro aliado: la viruela. Esta enfermedad hasta entonces desconocida por los indígenas, fue una de las principales causas de la Conquista. Así, cientos de mexicas murieron por una **epidemia** de viruela que había sido

llevada a Tenochtitlan por indígenas caribeños y esclavos africanos de las tropas de Pánfilo de Narváez. El padecimiento también causó la muerte del sucesor de Moctezuma, el *tlatonani* Cuitláhuac, quien sería reemplazado por su sobrino, Cuauhtémoc.

En mayo de 1521, los españoles incomunicaron Tenochtitlan y bloquearon el suministro de alimento y agua. Los mexicas resistieron el **sitio** por alrededor de tres meses, hasta que en agosto del mismo año los conquistadores apresaron a Cuauhtémoc y a los señores de Texcoco y Tlacopan. Con la caída de Tenochtitlan comenzó la historia de Nueva España, que es como los españoles llamarían a este territorio.

#### Epidemia

Propagación de una enfermedad que se extiende o se contagia a un gran número de personas.

#### Sitio

Aislar una población o fortaleza para apoderarse de ella.

## COMPRENDO Y APLICO

→ En el texto se mencionan las condiciones que permitieron a los españoles conquistar a los mexicas, el papel de la Malinche y Jerónimo de Aguilar para comunicarse con los indígenas, las alianzas de Cortés con los pueblos enemigos mexicas y las enfermedades hasta entonces desconocidas en este lado del mundo. Debatan en el grupo sobre cuál de ellas influyó más para facilitar la Conquista. Expliquen sus respuestas.



Los mexicas nombraron a la viruela *huey zahuatl*, "gran erupción cutánea", y *totomonaliztli* o *huitzauatl*, "gran lepra". *Códice Florentino*, s. xvi.



Por algunas crónicas escritas en el siglo XVI, sabemos que los guerreros mexicas entablaron una lucha feroz contra Cortés y su ejército cuando éstos intentaron huir de Tenochtitlan.



### SE DIJO ENTONCES...

Lee cómo vivieron los indígenas el sitio de Tenochtitlan:

Y todo esto pasó con nosotros.  
Nosotros lo vimos, nosotros lo admiramos:  
con esta lamentosa y triste suerte nos  
vimos angustiados.  
En los caminos yacen dardos rotos,  
los cabellos están esparcidos.  
Destechadas están las casas,  
enrojecidos tienen sus muros.  
Gusanos pululan por calles y plazas,  
y en las paredes están salpicados los sesos.  
Rojas están las aguas, están como teñidas,  
y cuando las bebemos,  
es como si bebiéramos agua de salitre...

“Relato de la conquista por un autor anónimo de Tlatelolco”,  
en *Historia general de las cosas de Nueva España*, pp. 818-819.

### Consulta en...



Si quieres conocer más acerca de la Conquista de México-Tenochtitlan, consulta la siguiente página:

<http://www.sepiensa.org.mx/contenido.htm>

Selecciona *Librero* y después *Historias mexicanas, De la colonia*.

## Expansión y colonización de nuevos territorios

A la llegada de los españoles había sociedades y culturas muy diferentes en los territorios que habrían de constituir el México actual, convivían los pueblos de cazadores-recolectores del norte, y los grupos sedentarios de Mesoamérica.

Una vez que los españoles dominaron Tenochtitlan, continuaron con expediciones hacia el norte y sur de Mesoamérica. Tenían dos objetivos principales: la búsqueda de metales preciosos (oro y plata) y la **evangelización**. Este proceso de expansión tuvo como consecuencias guerras prolongadas, la creación de presidios (lugares cercanos a las minas, que los españoles usaban para defenderse de los ataques de los grupos nómadas) y de establecimientos para la evangelización, conocidos como misiones, usadas principalmente en el norte de Nueva España.

La expansión hacia el Occidente se inició en 1522, cuando Cortés mandó a Cristóbal de Olid a Tzintzuntzan o "lugar de colibríes" (en el actual estado de Michoacán). Por su parte, Beltrán Nuño de Guzmán exploró lo que hoy es el estado de Jalisco y fundó la ciudad de Guadalajara en 1530. Al ocupar estos territorios, los españoles se enfrentaron con grupos nómadas y la pelea fue muy distinta de la sostenida con los pueblos del centro, pues los nómadas realizaban ataques sorpresivos, aislados y cortos, estas luchas duraron varias décadas.



Aquí aprenderás a distinguir algunas causas y consecuencias de la expansión y colonización española en nuevos territorios de Nueva España.

### Evangelización

Predicar la fe de Jesucristo o las virtudes cristianas.



Jarrón de porcelana y oro decorado con personajes que representan la Conquista.

Expansión española (1522-1578) y fundación de ciudades.

Elaborado con base en:  
Peter Gerhard, *Geografía histórica de la Nueva España. 1519-1821*, trad. Stella Mastrangelo, México, UNAM-Instituto de Investigaciones Históricas-Instituto de Geografía, 1986.



**Fraile**  
Religioso de ciertas órdenes mendicantes encargadas de pregonar el evangelio.

Entre 1534 y 1548 se descubrieron minas de plata en los actuales territorios de Taxco, Zacatecas y Guanajuato, por lo que resultó necesario proteger, poblar y evangelizar las regiones cercanas, para esto se fundaron ciudades (observa el mapa de la página 106), más adelante, se establecieron presidios y misiones, que resultaron fundamentales para la colonización de los territorios del norte.

Los **frailes** se acercaron a los grupos del norte para evangelizarlos y, al mismo tiempo, convencerlos de adoptar una vida pacífica y sedentaria; sin embargo, este proceso fue muy lento y no se consiguió en todas las regiones.

En tanto, Pedro de Alvarado inició la expedición hacia el sur en busca de metales preciosos, al no encontrarlos, exigió a los mayas que le entregaran las riquezas que sospechaba tenían ocultas, lo que motivó varios enfrentamientos con ellos.

Los indígenas creaban diversas piezas con oro y plata, metales preciosos que los españoles hicieron extraer de las minas para acuñar monedas y hacer objetos como este juego de tinteros.



**COMPRENDO Y APLICO**

Copia el siguiente esquema en tu cuaderno y escribe dentro de los óvalos las principales consecuencias de la expansión española durante los años 1522 a 1548. Al terminar, compara tus respuestas con las de tus compañeros.

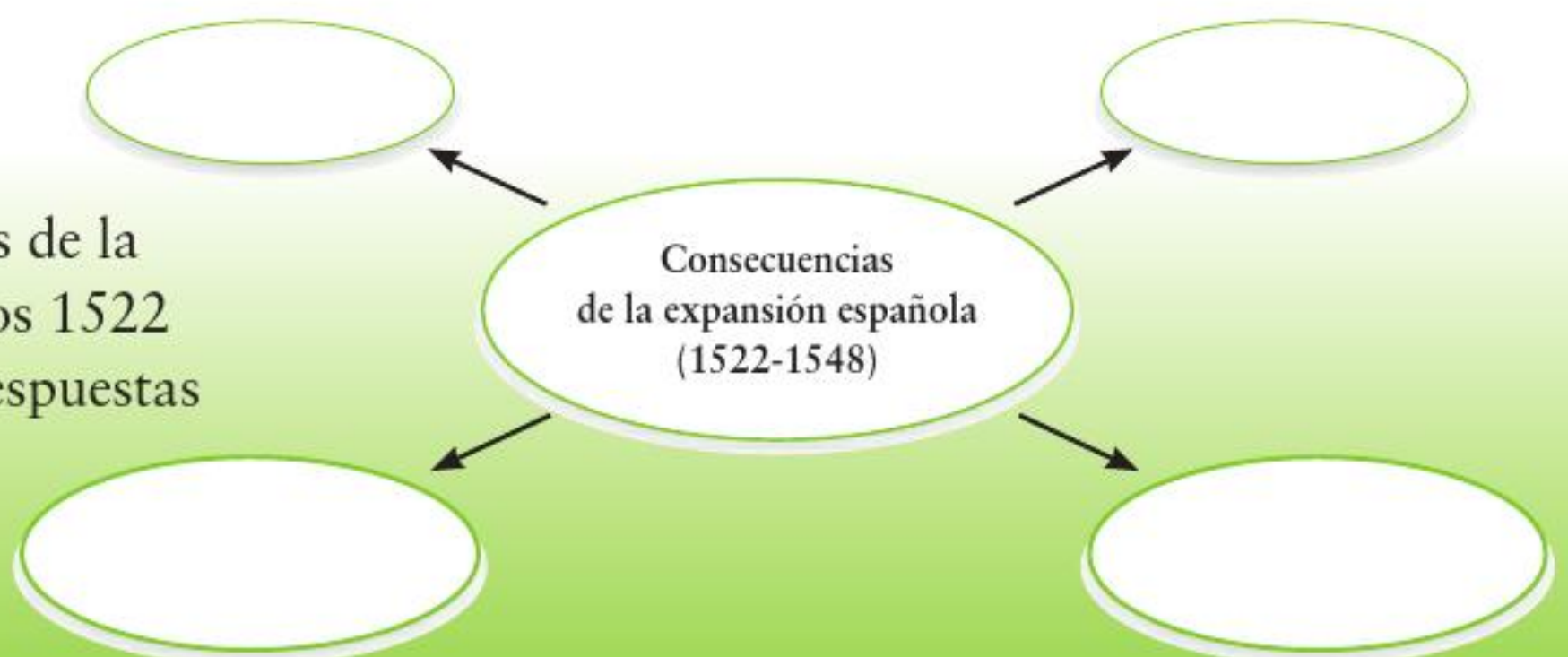

## La evangelización

La Corona española envió a un grupo de frailes para convertir a los nativos de los territorios conquistados a la religión católica, por medio de la evangelización. El primer proceso de evangelización duró de 1523 a 1573 y estuvo a cargo de las órdenes religiosas mendicantes, llamadas así porque renunciaban a la posesión de bienes materiales y vivían de la caridad.

En Nueva España se establecieron cuatro órdenes mendicantes: los franciscanos llegaron en 1523, los dominicos, en 1526, los agustinos en 1533 y los jesuitas en 1572, cada una se dedicó a evangelizar diferentes regiones. En el mapa de la página 110 puedes ver cómo se distribuyeron.

Una de las estrategias de los españoles para evangelizar a los grupos indígenas fue reubicar los pueblos y agruparlos en congregaciones, pero no cambiaron algunos aspectos de la antigua organización mexicana (como la exigencia de tributos a los pueblos, el trabajo comunal y las rutas comerciales). En estos lugares se fundaron conventos y templos, y se distribuyeron **tierras comunales** y **solares** a cada familia. Sin embargo, no se formaron muchas congregaciones porque había pocos misioneros.

Los frailes enfrentaron varios obstáculos para su labor. Por ejemplo, en el norte fue más difícil evangelizar a los indígenas porque los grupos nómadas o semisedentarios se resistían más a adoptar la nueva religión. Además, cada pueblo tenía su propia lengua, lo cual dificultaba la comunicación, así que los frailes aprendieron algunas lenguas indígenas, usaron dibujos, pinturas, esculturas, música, obras de teatro y cantos para enseñar más fácilmente.

Los frailes franciscanos también se encargaron de educar a los indígenas: fundaron la escuela de Santiago Tlatelolco para los hijos de

Aquí aprenderás a reconocer el proceso de evangelización en Nueva España.



Aquí se aprecia la página de un catecismo pintado con tinta de huizache.

### Tierra comunal

Terreno que poseían las comunidades mesoamericanas para cultivar y distribuir los productos necesarios para el sustento de cada familia o del pueblo.

### Solar

Terreno situado en la parte posterior de las casas, que se usaba como huerto o para criar animales.



En este mural del convento de Huejotzingo, Puebla, están representados los primeros doce franciscanos que llegaron a Nueva España.



Distribución de las órdenes mendicantes en Nueva España.

Elaborado con base en:  
 Robert Ricard, *La conquista espiritual de México. Ensayo sobre el apostolado y los métodos misioneros de las órdenes mendicantes en la Nueva España de 1523-1524 a 1572*, trad. Ángel María Garibay, México, FCE, 1986.



El matrimonio y el bautismo de indios fueron muy importantes para consolidar la evangelización.



las familias indígenas más importantes. A los niños les enseñaban religión, escritura, aritmética y canto, mientras que a las niñas las instruían en otras labores que en esa época eran consideradas necesarias para ser buenas esposas y madres cristianas.

Para el resto de los indígenas se crearon algunas escuelas en las que se les enseñaban oficios: zapatero, sastre, herrero, carpintero y cantero, entre otros; además se formaba a los artistas y artesanos encargados de elaborar los adornos para los templos y conventos, así como los productos de uso cotidiano: vasijas, vestimenta, etcétera. En estos centros también se intentó perfeccionar algunas técnicas indígenas, como el arte plumario, la pictografía, la confección de códices y la elaboración de pinturas murales.

Como consecuencia de la nueva organización y la enseñanza, las creencias y formas de vida de los indígenas se transformaron. Aunque sus dioses fueron reemplazados, no todas las creencias indígenas desaparecieron; algunas se integraron con la nueva religión. Un ejemplo de esto, que aún existe en nuestros días en gran parte del país, es la celebración del Día de Muertos, que expresa creencias indígenas y cristianas sobre la muerte.

Además, la reubicación de las poblaciones indígenas hizo que muchas familias se integraran con otras de diferente lengua y tradiciones; debido a ello surgieron nuevas costumbres, valores e ideas. Pero esto también generó algunos conflictos y problemas, frente a los cuales las fiestas se convirtieron en actividades de integración de viejos y nuevos pobladores.

Escena que muestra el oficio de los canteros. *Códice Florentino*, s. XVI.



### PARA OBSERVADORES

A partir de las imágenes y los textos de este tema, explica qué actividades incluyó el proceso de evangelización en Nueva España. Guíate por las siguientes preguntas:

- ¿A quiénes representan los personajes que observas?
- ¿Cómo están vestidos?
- ¿Qué están haciendo?
- ¿Qué objetos identificas en las imágenes?
- Escribe tus respuestas en tu cuaderno.

### COMPRENDO Y APLICO

Subraya en el texto las diferentes estrategias que utilizaron los frailes para enseñar a los indígenas la religión católica. Al terminar pide a tu profesor que algunos de ustedes expliquen su trabajo.

## Temas para reflexionar

Aquí aprenderás a analizar las causas de las alianzas de los pueblos contra el dominio mexica.

### Las múltiples alianzas contra el dominio mexica

Cuando los españoles llegaron a Mesoamérica, varios pueblos (como los totonacos, chalcas y huexotzincas, entre otros) eran obligados por los mexicas a pagarles tributo, y si alguno se rebelaba era esclavizado y algunos de sus habitantes sacrificados. Ante tal situación Cortés aprovechó el descontento de estos pueblos y logró que varios se aliaran con él en contra de los mexicas.

Los tlaxcaltecas no eran tributarios de los mexicas, ya que habían logrado mantener su independencia, pero ambos pueblos tenían una fuerte rivalidad. Tras perder algunas batallas en contra de los españoles, finalmente, los tlaxcaltecas se aliaron con ellos para terminar con el dominio mexica.

Éstos eran algunos de los tributos que el pueblo de Coixtlahuaca-Cuicatlán pagaba a México-Tenochtitlan: trajes de guerreros, escudos, sartaes de cuentas (*chalchihuitl*), plumas de quetzal, bolsas con grana cochinilla, polvo de oro (en jícaras) y adornos para el pelo. *Códice Mendoza*, s. XVI.

Los pueblos indígenas que estaban inconformes con los mexicas influyeron para conseguir la Conquista de Tenochtitlan, pues en las batallas eran más numerosos que sus aliados españoles. Entonces, podría decirse que la Conquista se logró, en gran parte, por el descontento entre grupos indígenas y su alianza con los españoles.



#### COMPRENDO Y APLICO

- 1. Organicen dos equipos para debatir acerca de la postura de los pueblos que se aliaron en contra de los mexicas. Un equipo estará en favor de aliarse con los españoles y el otro en contra; argumente cada uno su postura.
- 2. Después del debate, comenten: ¿qué motivos tuvieron algunos pueblos indígenas para aliarse con los españoles? Explica tu respuesta y escríbela en tu cuaderno.

## Las epidemias

A partir de 1493, con el segundo viaje de Colón, llegaron a América personas que portaban enfermedades que no existían en este continente, pero fue hasta el otoño de 1518 cuando se produjo la primera **pandemia** de viruela. Esta enfermedad provocó muertes entre la población de las islas del Caribe y de Mesoamérica e hizo que disminuyera considerablemente. Se propagó desde Cuba hacia tierra adentro debido a que en la expedición de Pánfilo de Narváez viajaban varios indígenas caribeños y esclavos africanos infectados.

En el valle central de México la viruela brotó en Cuautlán (hoy Cuautla), de ahí pasó a Chalco, se extendió por el altiplano central de Mesoamérica y después al Occidente.

Después de que Cortés huyó de Tenochtitlan en 1520, la viruela atacó a la población mexicana y mató a tantos indígenas que se debieron

Aquí aprenderás a analizar el impacto de las epidemias en la disminución de la población indígena.

### Pandemia

Propagación de una enfermedad que afecta a casi todos los individuos de una localidad, región o país.

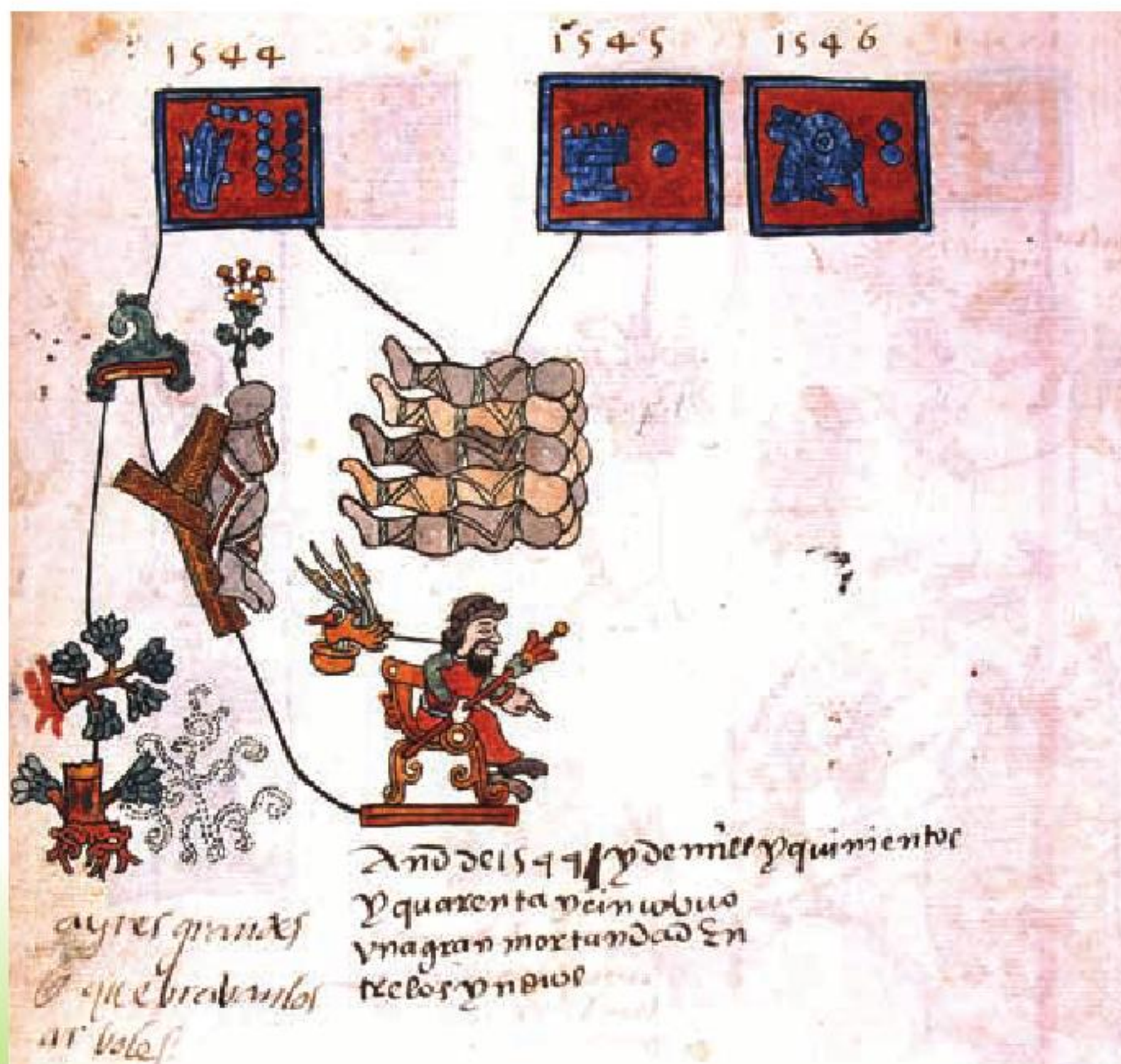

En este códice la figura de un europeo es relacionada con grandes vientos que rompieron los árboles y con una epidemia mortal entre la población indígena, representada con los bultos mortuorios.

*Códice Telleriano-Remensis*, s. xvi.



En un calendario ritual, los indígenas registraban las epidemias y otros hechos significativos. *Códice Telleriano-Remensis*, s. XVI.

derrumbar casas para cubrir el enorme número de cadáveres (ve la gráfica en la página 115). Luego de la muerte de Moctezuma, asumió el mando Cuicatláhuac, pero al poco tiempo murió, víctima de la viruela.

Había tan pocos habitantes que apenas podían alimentar y cuidar a los que estaban recuperándose. Algunas personas huyeron por miedo al contagio, así se desintegraron familias y poblaciones enteras quedaron deshabitadas.

La epidemia de viruela favoreció la Conquista de Tenochtitlan. Pero esta enfermedad no fue la única que enfrentó la población americana. Durante todo el siglo XVI, otros padecimientos (como tifus, sarampión, difteria, paperas y peste pulmonar) produjeron un gran número de muertes entre la población indígena. Esto se debió a que el organismo de los indígenas no tenía las defensas necesarias para protegerse porque eran nuevas enfermedades. Además, la situación se agravó por la escasez de alimentos y el hambre, debidas a la guerra y las sequías.

#### Epidemias surgidas en Nueva España en el siglo XVI

1520-1521	viruela
1531-1534	sarampión
1545	tifus, peste pulmonar
1550	paperas
1559-1564	sarampión, gripe, paperas, difteria
1576-1580	tifus, viruela, sarampión, paperas
1595	sarampión

### COMPRENDO Y APLICO

- 1. Recuperen las respuestas de las dos primeras pistas de este bloque y, con ayuda de su profesor, comenten en grupo: ¿cómo influyeron estos dos acontecimientos en la Conquista de México?
- 2. Revisa la tercera pista de este bloque, comenta con tu grupo si han vivido una epidemia y qué medidas tomaron para prevenir el contagio.
- 3. Elaboren un cuadro comparativo acerca del impacto de las epidemias en la época de la Conquista y la actualidad. Para finalizar, discutan en grupo por qué en la actualidad las epidemias causan menos muertes.

#### Pista 3

#### PARA DETECTIVES

Menciona tres medidas que debes tomar para protegerte de enfermedades ocasionadas por virus.

#### Consulta en...

Revisa el bloque I de tu libro *Ciencias Naturales. Cuarto grado*.

## Integro lo aprendido

→ **I.** Lee los siguientes sucesos y en los paréntesis escribe del 1 al 6 para ordenarlos según ocurrieron.

*En caso de que no recuerdes la secuencia, relea los temas y revisa la línea de tiempo de este bloque.*

→ Cristóbal Colón se embarca hacia América por primera vez. ( )

→ Moctezuma envía mensajeros para encontrar a Cortés y evitar que siga su camino hacia Tenochtitlan. ( )

→ Américo Vespucio afirma que los territorios descubiertos corresponden a un continente. ( )

→ Tenochtitlan es conquistada por Hernán Cortés y sus tropas. ( )

→ Epidemia de viruela se propaga en Tenochtitlan. ( )

→ Llega a América la primera orden religiosa que convertiría a los indígenas al catolicismo. ( )

→ **II.** Analiza la gráfica acerca de la disminución de la población indígena por las epidemias en el altiplano central de Mesoamérica y responde en tu cuaderno:  
 ¿cuántos indígenas murieron por las epidemias entre 1519 y 1595?  
 ¿En qué año se registró el mayor número de muertes?  
 ¿Con qué enfermedades coincidió el mayor número de muertes?

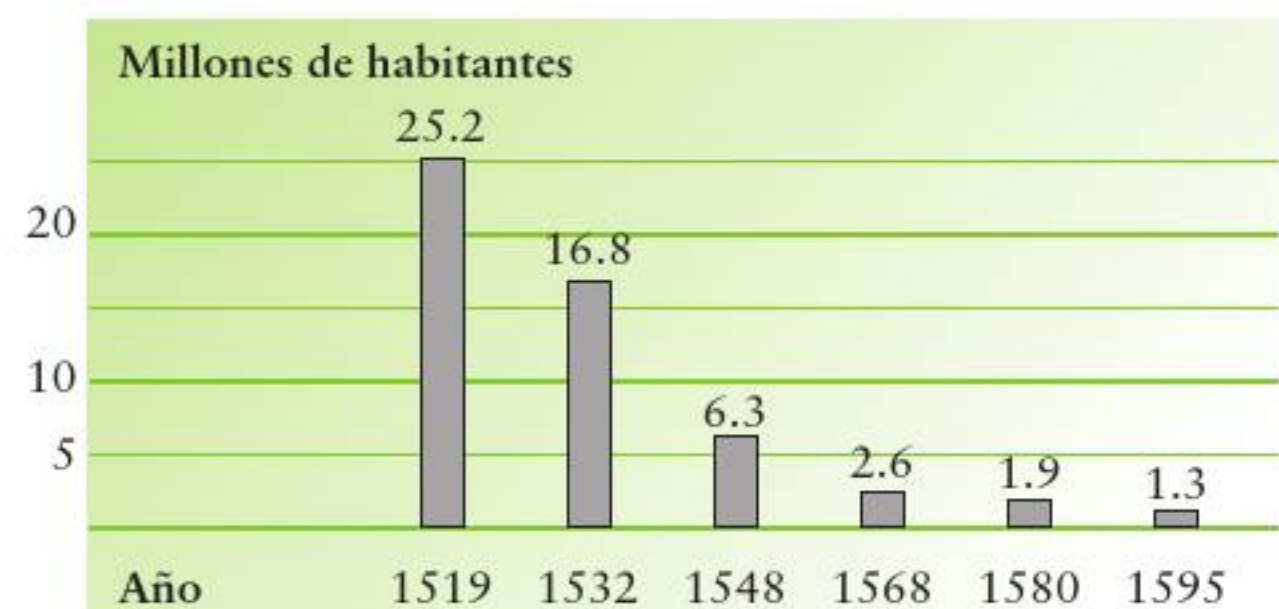

Woodrow Borah y Sherburne F. Cook,  
*La despoblación de México central en el siglo XVI*, pp. 29-39.

→ **III.** A partir de las respuestas que elaboraron en su cuaderno al inicio del bloque, comenten en grupo: ¿qué facilitó la Conquista de México? Escribe en tu cuaderno una conclusión.

## Evaluación

→ Elige la opción correcta para responder las siguientes preguntas.

- 1. ¿Cuáles fueron las causas que favorecieron el encuentro entre Europa y América?
- La necesidad de los comerciantes europeos de buscar nuevas rutas para llegar al Oriente y reanudar el comercio y el empleo de instrumentos de navegación como el astrolabio y la brújula.
  - Las epidemias y la utilización de armas de fuego por parte de los conquistadores.
  - Las necesidades de evangelización y colonización de los nuevos territorios.

→ 2. Lee lo siguiente.

- Los frailes inician la evangelización de los indígenas.
- Los españoles establecen alianzas con cempoaltecas, tlaxcaltecas, chalcas y otros pueblos indígenas conquistados por los mexicas.
- Una epidemia de viruela afecta a la población de Tenochtitlan.

¿Cuál es el orden en el que sucedieron los anteriores acontecimientos?

- 3, 1, 2
- 2, 3, 1
- 1, 2, 3

- 3. El proceso por medio del cual los españoles enseñaron la religión católica y el idioma español a los indígenas se conoce como:
- Conquista
  - Colonización
  - Evangelización

- 4. ¿Cuáles de los siguientes acontecimientos fueron consecuencia de la expansión y la colonización de los nuevos territorios?
- Se fundaron nuevas ciudades y se inició la explotación de plata.
  - Se forman alianzas entre indígenas y españoles en contra del dominio mexica.
  - Los españoles enviaron diferentes expediciones de nuevos territorios desde Cuba.

→ 5. El acontecimiento que completa correctamente la línea es:

Conquista de México Tenochtitlan		Se descubren minas de plata en Zacatecas
----------------------------------	--	--

- Llegan los primeros frailes evangelizadores.
- Nuño de Guzmán funda la ciudad de Guadalajara.
- Se inicia una epidemia de viruela que afecta a millones de indígenas.

## Autoevaluación

→ Es tiempo de que evalúes lo que has aprendido en este bloque. Lee cada enunciado y marca con una ✓ lo que hayas logrado alcanzar.

Aspectos a evaluar	Lo hago con facilidad	Lo hago a veces	Necesito ayuda para hacerlo
Ubico en mapas los viajes de Cristóbal Colón y las rutas de las primeras expediciones españolas a lo que después sería el actual territorio mexicano.			
Conozco las causas que originaron las exploraciones marítimas europeas a Oriente.			
Identifico las condiciones que permitieron la Conquista de México.			
Explico algunas causas y consecuencias de la expansión española a nuevos territorios de Nueva España.			
Comprendo la estrategia de evangelización de la Nueva España.			

	Lo hago	Lo intento	Sólo cuando me lo indican
Valoro las diferencias culturales de las sociedades que entraron en contacto.			
Respeto las opiniones de mis compañeros.			

Me propongo mejorar en \_\_\_\_\_

Pintura *El toro de petate*, 1999,  
en Julia López, *El color de la vida*,  
[portada], 2001.

# Bloque IV





# La formación de una nueva sociedad: el Virreinato de Nueva España



## Propósitos

- Al terminar este bloque, podrás ubicar temporal y espacialmente el periodo virreinal, así como identificar algunas de sus características económicas, políticas, sociales y culturales.
- Esperamos que con esta información valores los elementos culturales del Virreinato que contribuyeron a la formación de la identidad nacional.

## Lo que conozco

Hasta ahora hemos estudiado cómo fue el encuentro de América y Europa y la Conquista de Tenochtitlan; poco después de este suceso comenzó el Virreinato de Nueva España, ¿qué tanto sabes de este periodo? Para identificarlo, dibuja en tu cuaderno una tabla con dos columnas, en una escribe qué sabes y en la otra qué te gustaría conocer de él.

Puedes guiarte por las siguientes preguntas: ¿qué años abarca el Virreinato? ¿Qué ocurrió con los indígenas después de la Conquista? ¿Cómo estaba organizado el gobierno de Nueva España? ¿Encontraron los españoles los tesoros que anhelaban? ¿A qué actividades se dedicaron en estas “nuevas” tierras? En nuestros días, ¿aún podemos apreciar evidencias o muestras de ese periodo? *Al terminar el estudio del bloque, regresa a tu tabla para completarla.*

Este arcón filipino del siglo xvii, decorado con gran detalle, muestra un paisaje del puerto de Manila, una de las posesiones españolas con las que comerciaba Nueva España.





*Alegoría de la Nueva España,*  
siglo XVIII, 175 x 540 cm.

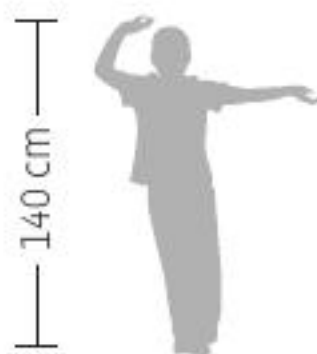

1500 d. C.

1600

Siglo xv

Siglo xvi

Siglo xvii

# México

1522  
Hernán Cortés es nombrado gobernador y capitán general de Nueva España



1572  
Llegada de los jesuitas a Nueva España

1540  
Se gestiona la fundación de la Real y Pontificia Universidad de México



Se establece la Inquisición en Nueva España



1645  
Nace el poeta, historiador y geógrafo Carlos de Sigüenza y Góngora



1651  
Nace Sor Juana Inés de la Cruz



1618  
Fundación del Hospital del Espíritu Santo, de padres juaninos, en León, Guanajuato



# Resto del mundo

1542  
Se establece la Inquisición en Roma



1642  
Abel Tasman llega a Australia y Nueva Zelanda



1633  
Galileo es juzgado por la Inquisición en Italia

1700

1800

Siglo XVIII

Siglo XIX

1683  
Veracruz es saqueado por corsarios franceses



1767  
Inician las reformas borbónicas

1729  
Apertura de la nueva Casa de Moneda en la capital



1761  
Jacinto Canek encabeza una rebelión indígena en Yucatán



1767  
Expulsión de los jesuitas



1808 - 1821  
Movimiento de independencia

1524-1767 Evangelización por órdenes mendicantes

1535-1821 Virreinato

1685  
Nace el músico Johann Sebastian Bach



1776  
Independencia de Estados Unidos

1687  
Isaac Newton postula la ley de la gravitación universal



1789  
Comienza la Revolución Francesa



1700  
Comienza el gobierno de los borbones en España



1750-1854 Revolución Industrial

Aquí aprenderás a identificar la duración del Virreinato aplicando los términos "década" y "siglo", y a ubicar el territorio que ocupó el Virreinato de Nueva España.

## Panorama del periodo

### Ubicación temporal y espacial del Virreinato de Nueva España



Algunos utensilios de cocina como éstos, muy comunes en el periodo de la Conquista, se siguieron usando en los hogares novohispanos.

El 13 de agosto de 1521 se consumó la Conquista de México-Tenochtitlan. A partir de entonces, españoles e indígenas iniciaron la edificación de la nueva ciudad, construida sobre las ruinas de la que anteriormente ocuparon los mexicas; ésta se convertiría en el centro político y administrativo de Nueva España, que fue como llamaron al territorio conquistado. Posteriormente se dedicaron a explorar otras regiones, fundaron ciudades y asignaron funcionarios para gobernarlas y administrarlas. En Nueva España se desarrolló una intensa actividad económica, basada en la producción de las haciendas y las minas, que permitió el intercambio comercial entre ésta y otras posesiones españolas muy lejanas (como las islas Filipinas, en Asia).

La sociedad de Nueva España se integró principalmente por tres grupos sociales: africanos, españoles e indígenas. Aunque en algunas ciudades se destinaron lugares específicos para que vivieran los españoles y los indígenas, la convivencia diaria entre ambos grupos provocó la mezcla de sus costumbres. Además, como la población indígena disminuyó por las epidemias y las guerras de conquista, los españoles trajeron esclavos africanos para destinarlos a diversos trabajos en las minas y las haciendas azucareras. Con el paso del tiempo, el intercambio entre españoles, indígenas y africanos dio origen al mestizaje y las **castas**.

#### Casta

Clasificación de la descendencia entre distintos grupos sociales; a cada una se le daba un nombre según el origen de los padres.



Cuadro anónimo del siglo XVIII, que representa a la casta mestiza (unión de indígena con español).



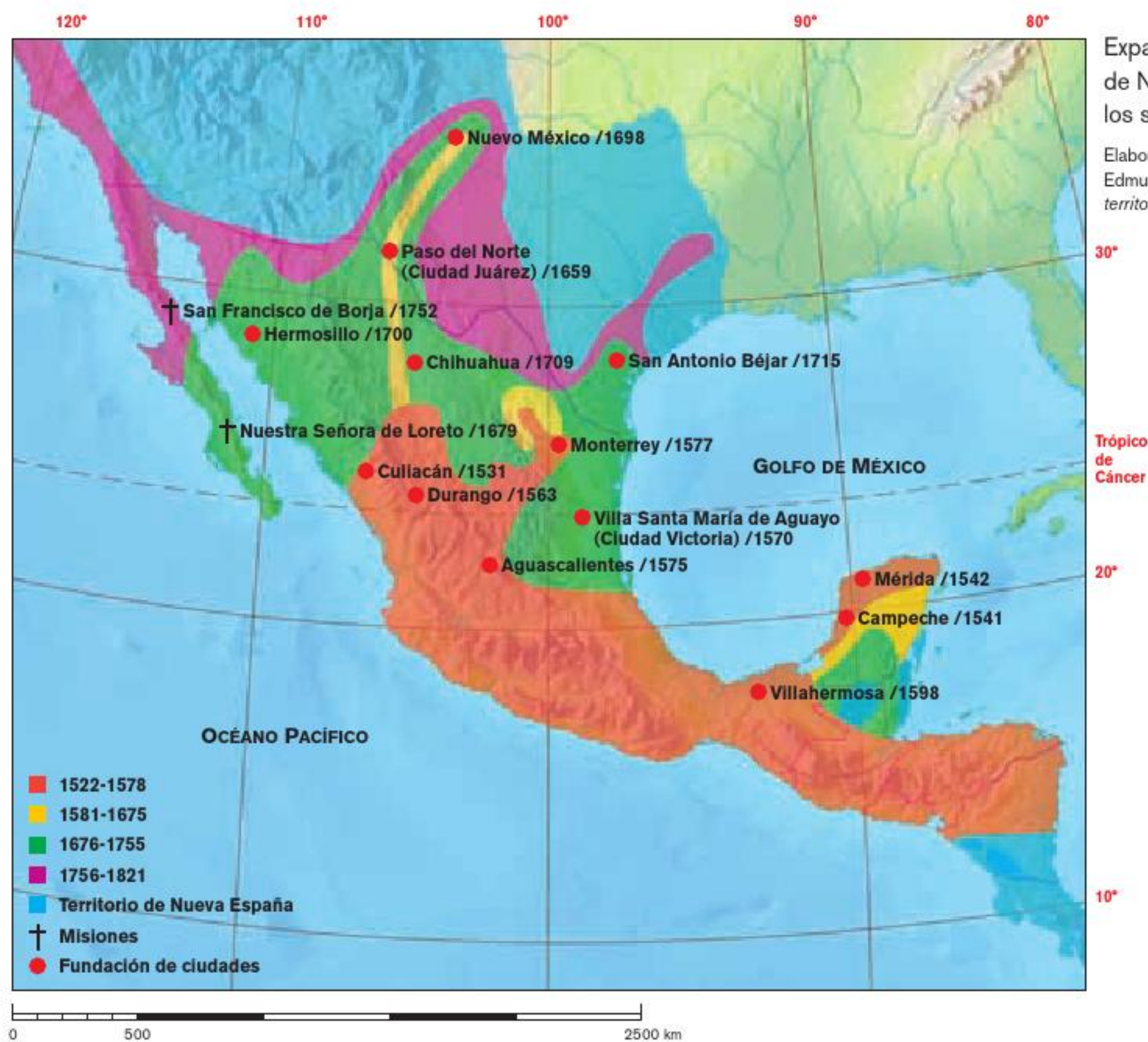

## ¿CUÁNDO Y DÓNDE PASÓ?

- 1. Observa las líneas de tiempo de los bloques 3 y 4; toma en cuenta el inicio y término del Virreinato para responder las preguntas en tu cuaderno:
- En México, ¿cuál es el periodo anterior al Virreinato?
- ¿Cuál de los dos periodos tuvo mayor duración?
- ¿Qué años abarca el Virreinato?
- ¿Cuántas décadas y cuántos siglos duró el Virreinato?
- ¿Cuántos siglos han transcurrido desde el inicio del Virreinato hasta el año actual?

- 2. Observa el mapa de esta página y el de la página 107, localiza una ciudad del estado en donde vives. Si no la encuentras ubícala en el lugar correspondiente.
- 3. Haz una lista de los estados en los que se encontraron minas y de las ciudades que se fundaron cerca de ellas, durante los siglos XVI, XVII y XVIII. ¿Siguen funcionando actualmente?
- 4. Al concluir las actividades, comenten en grupo: ¿qué cambios notaron en el territorio de Nueva España al inicio y al final del Virreinato? Escriban sus ideas en su cuaderno.

## Temas para comprender el periodo

### ¿Cómo se dio el proceso de mestizaje?

Las celebraciones populares están llenas de elementos que son producto de nuestro mestizaje e intercambio cultural. Los altares del

Día de Muertos, por ejemplo, ofrendan comida, bebida y flores.

La sociedad mexicana actual es producto de la unión de personas originarias de América con las que llegaron de otros lugares del mundo, principalmente españoles y africanos. Su conformación fue un proceso largo que se inició con los primeros contactos entre europeos e indígenas.



#### PARA OBSERVADORES

Observa las imágenes con atención: corresponden a fiestas tradicionales mexicanas. Con ayuda de su profesor, en grupo, identifiquen en cada imagen los aportes que consideren españoles, africanos e indígenas, y escríbanlos en una lista en el pizarrón.



Danza donde se observa la mezcla de creencias prehispánicas con la religión católica (sincretismo).



## La organización política: el Virreinato

Luego de la Conquista, los territorios, su población y las riquezas que se extraían de ellos quedaron bajo la autoridad del rey de España, quien inicialmente confió a Hernán Cortés todas las funciones políticas, económicas, administrativas y de justicia. En 1528 se estableció una institución llamada Real Audiencia, para hacerse cargo de estas funciones; posteriormente, en 1535, con el fin de tener una representación en Nueva España que cuidara directamente sus intereses, el rey de España nombró a un virrey, quien gobernaría el territorio conquistado; así se inició el Virreinato.

A partir de entonces, en Nueva España se fortaleció la presencia de personas e instituciones que administraban el territorio para obtener los mayores beneficios económicos posibles y extender la religión católica. Desde la conformación del Virreinato hasta principios del siglo XIX, el gobierno de Nueva España estuvo organizado de la siguiente forma:

**Consejo de Indias.** Proponía al rey las políticas para los territorios americanos, elaboraba las leyes, nombraba funcionarios, supervisaba la recaudación de la Real Hacienda, actuaba como tribunal y recopilaba los registros e informes geográficos e históricos del territorio. En Nueva España, las respuestas a conflictos entre instituciones políticas y administrativas podían tardar entre tres y seis meses, lo cual atrasaba el arreglo de los problemas que surgían; para resolver esto se nombró a los visitadores, quienes solucionaban dichos problemas.

Aquí aprenderás a reconocer la estructura que tuvo el gobierno de Nueva España.



Un español recibe el tributo de los indígenas a su cargo.

*Códice Yanhuitlán, s. XVI.*

Antonio de Mendoza, primer virrey de Nueva España. Retrato pintado a mediados del siglo XVI.

### UN DATO INTERESANTE

El español Gonzalo Guerrero naufragó en 1511 y llegó a territorio maya. Allí vivió por años y adoptó las tradiciones nativas, incluso ascendió de esclavo a noble, al casarse con una noble maya con quien tuvo una hija a la que llamó *Ix Mo*, quien es considerada la primera mestiza del actual territorio mexicano.



**Casa de Contratación de Sevilla.** Regulaba el comercio entre España y Nueva España, autorizaba la entrada y salida de los barcos mercantes y de pasajeros, además llevaba el registro de los metales exportados.

**Virrey.** Era nombrado por el rey como su representante directo. En general, era un noble con experiencia militar; se encargaba de dirigir la política, la economía y la justicia de Nueva España, así como apoyar a la Iglesia en su labor evangelizadora. Al concluir su mandato, se le sometía a un juicio llamado de residencia para dar a conocer su desempeño. El primer virrey fue Antonio de Mendoza (1535) y el último, Juan O'Donojú (1821).

**Audiencias.** Eran tribunales civiles y judiciales encargados de escuchar las quejas de los pobladores, aplicar la justicia y las leyes. Sus miembros eran licenciados en derecho y ejercían el poder en caso de ausencia del virrey. Durante el Virreinato se establecieron audiencias en la Ciudad de México, Guadalajara y Guatemala.

La imagen de este códice muestra el tributo recibido por Antonio de Mendoza. El texto describe varios productos, entre ellos, oro y maíz. *Códice Kingsborough, s. XVI.*



**Gobernadores.** Eran designados por el rey de España. Se encargaban de administrar las provincias de Nueva España: México, Nueva Galicia, Nuevo León, Nueva Vizcaya, Yucatán, Nuevo Santander, Nuevo México de Santa Fe, Nueva California, Vieja California, los Tejas, Coahuila, Sinaloa, Sonora y Nayarit o Nuevo Reino de Toledo. (En la segunda mitad del siglo XVIII, esta organización territorial y política cambió llamando a los territorios intendencias).

**Cabildo o Ayuntamiento.** Se encargaba de resolver los problemas políticos, económicos, administrativos y judiciales de la región a su cargo. En las ciudades se le denominaba Ayuntamiento y en los territorios de menor número de habitantes, Cabildo. También se encargaba del reparto de solares y de la recaudación de algunos impuestos.

**Iglesia.** Era una de las instituciones más importantes, se encargaba de la evangelización, la educación, la creación y supervisión de hospitales y orfanatos para los indígenas. En 1571, el rey Felipe II estableció la Inquisición, un tribunal cuya función era juzgar y castigar a los que se alejaban de la fe católica. En un principio, algunos indígenas fueron juzgados por la Inquisición, posteriormente se decretaron leyes que prohibieron su persecución por ser considerados “nuevos cristianos”.

En el siguiente esquema puedes ver cómo se organizaba políticamente Nueva España y las relaciones entre las instituciones.

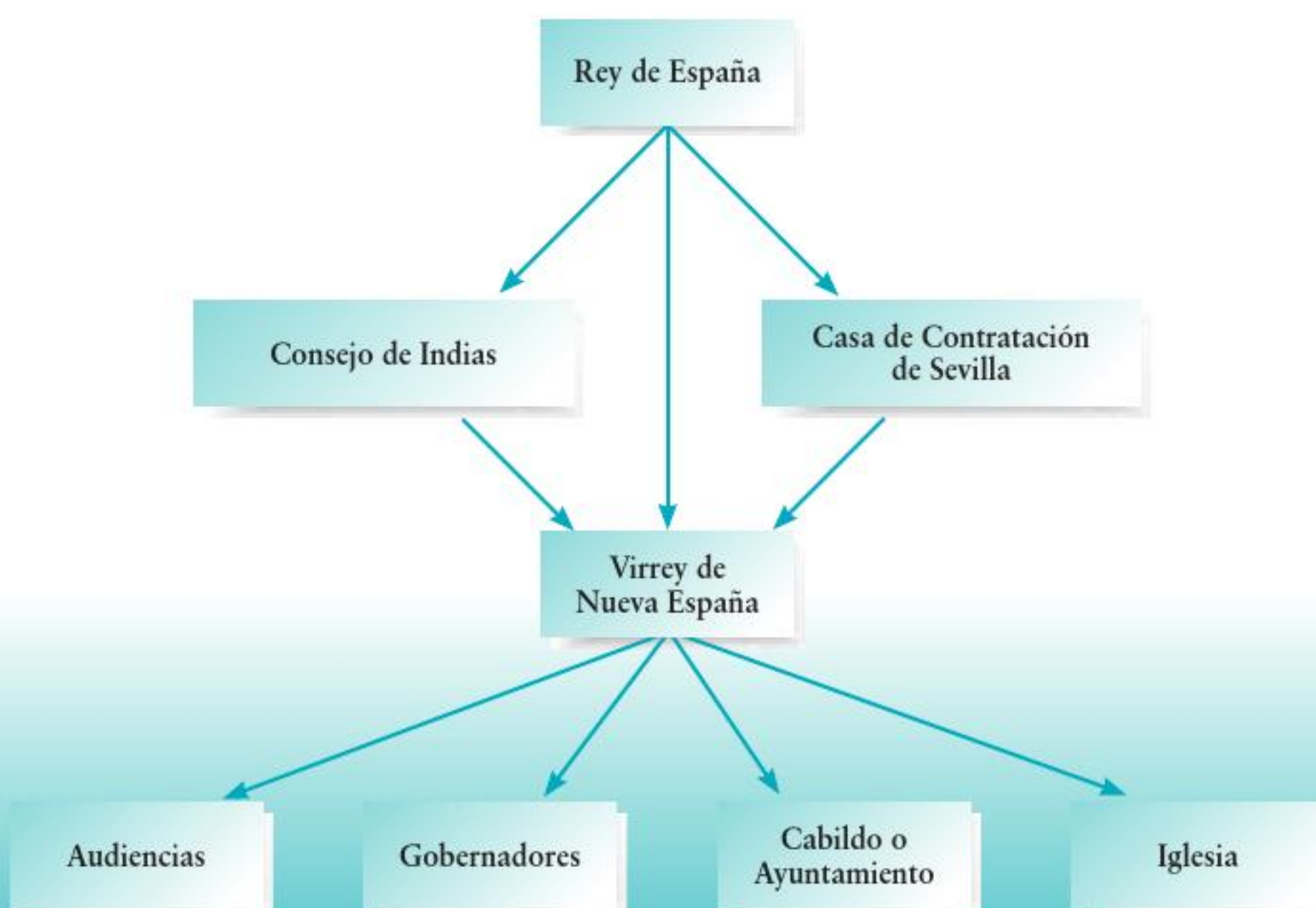

Aquí aprenderás a identificar cómo se conformaba la sociedad virreinal.

## La sociedad virreinal

Desde su inicio, Nueva España fue un territorio en el que se integraron diversas costumbres, religiones, tradiciones y lenguas, que a lo largo del virreinato se complementaron. La sociedad virreinal estaba conformada por indígenas, españoles o peninsulares, criollos, mestizos, africanos, castas y otros grupos.

**Indígenas.** Como viste en el bloque 3, muchos indígenas murieron por las epidemias y las guerras, así que comunidades enteras se desintegraron y las poblaciones quedaron separadas entre sí. Ante esto, los españoles reunieron a los indígenas en nuevos poblados para facilitar la evangelización y cobrarles tributo. En esos lugares, llamados *pueblos de indios*, los indígenas mantuvieron algunas características de su organización, como la propiedad comunal, el pago de tributos (ahora destinados a los funcionarios españoles) y su forma de gobierno.

Sin embargo, en ciertas regiones del norte y sur de Nueva España, varias comunidades indígenas se resistieron a integrarse al modelo de vida español, lo cual produjo rebeliones que se mantuvieron hasta el siglo XIX.

**Espanoles.** Eran el grupo social más pequeño, pero con más privilegios: estaban a cargo del control económico y político, además tenían los puestos de gobierno más importantes.

En un principio, los españoles construyeron ciudades y villas que los separaban de los indígenas. Poseían la misma estructura que las poblaciones de España: en el centro tenían una plaza en la que estaban el palacio de gobierno, la catedral o iglesia, los mercados o tiendas; es



decir, ahí se concentraban los poderes civil, religioso y comercial. Los españoles de mayor prestigio y mejor condición social habitaban cerca de la plaza mayor (ve el esquema de la página 132). La organización de estas poblaciones en las zonas mineras y ganaderas era diferente, debido al medio geográfico y a la actividad económica.

Sin embargo, fue difícil mantener la separación entre grupos. A mediados del siglo XVI y durante los dos siglos siguientes, las ciudades se convirtieron en un espacio para el intercambio de productos y servicios entre todos los grupos sociales. Esta convivencia cotidiana entre españoles y el resto de la población favoreció el mestizaje.

**Criollos.** Eran los hijos de españoles nacidos en Nueva España. Aunque tenían ciertos privilegios, no podían ocupar altos cargos del gobierno. Se desempeñaban como sacerdotes, misioneros, hacendados, caciques, comerciantes o dueños de minas. En la Real y Pontificia Universidad de México, los criollos tuvieron la oportunidad de estudiar artes, leyes, religión y medicina.

**Mestizos.** Eran los hijos de españoles e indígenas. En un principio, con excepción de los nacidos de una noble indígena y un español, los mestizos eran rechazados por ambos grupos; pero con el tiempo, el número de mestizos aumentó y lograron integrarse a la sociedad. Se dedicaban a la agricultura, la ganadería, la arriería y a trabajar en las minas.

**Africanos.** Fueron traídos a América como esclavos, trabajaban en las minas y después se les incorporó al servicio doméstico y a las haciendas azucareras. Hacia 1553, este grupo rebasó los 20 mil habitantes, situación que alarmó al virrey, quien prohibió la llegada de más africanos.

El Museo Nacional del Virreinato, en Tepotzotlán, Estado de México, exhibe este cuadro, pintado por un autor anónimo en el siglo XVII, en el que representó las diferentes castas. Cada una es como el retrato de aquella gente; al observar cómo vestían, qué alimentos, utensilios e instrumentos musicales se relacionaban con ellos, podemos imaginar cuál era su lugar en la sociedad virreinal.



En la traza de damero, del centro hacia afuera, se ubicaron en orden los grupos sociales: españoles, criollos, indígenas.

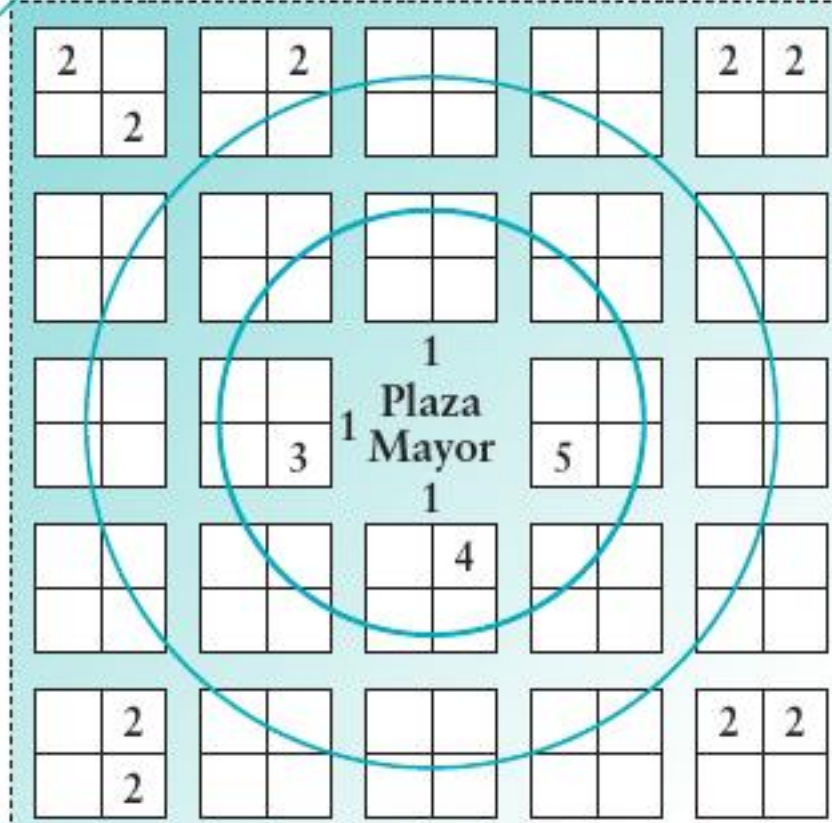

- 1 Tiendas en la Plaza Mayor
- 2 Huertas y jardines
- 3 Palacio del gobernador
- 4 Ayuntamiento o Cabildo
- 5 Catedral o iglesia más importante

**Castas y otros grupos sociales.** Durante el Virreinato se consideró a españoles, indígenas y africanos como grupos de sangre “limpia”, pues se pensaba que no tenían mezcla, ni con musulmanes ni con judíos. Pero, por la convivencia cotidiana, se dieron uniones entre estos grupos. Los hijos de padres de distintos grupos sociales (excepto criollos y españoles), formaban las castas. Según el origen de los padres, se daba un nombre diferente a cada casta, por ejemplo: los hijos de un español y una mestiza eran llamados castizos, y los hijos de un español y una africana, mulatos. Finalmente, en Nueva España también había otros grupos, como los chinos y japoneses, que esporádicamente llegaban al territorio para hacer negocios.

Representación de la casta llamada torna atrás (hijo de español y albina).



#### Pista 1

#### PARA DETECTIVES

Continente del que eran originarias las personas que durante el Virreinato fueron traídas a América en calidad de esclavas y físicamente se caracterizaban por su piel oscura.



En estas dos imágenes, la infancia del Virreinato es el tema central, ya sea retratadas con coquetos moños o como figurillas de madera que forman un trío de cantores.

### UN DATO INTERESANTE

Isabel Moctezuma Tecuichpo fue una princesa mexicana hija del *tlatoni* Moctezuma. Durante la Conquista se concertó su boda con Cuitláhuac, cuando apenas tenía 11 años. Pero debido a su corta edad y a la muerte de su prometido la boda no se realizó. Después se casó con Cuauhtémoc. A la muerte de éste se casó con otros dos españoles que también murieron. Finalmente se casó

con un conquistador de nombre Juan Cano Saavedra, con quien tuvo cinco hijos. Vivió con él hasta que ella murió en 1550.

### COMPRENDO Y APLICO

- 1. Organícense en equipos. Cada equipo investigará acerca de un grupo social del Virreinato y revisará en este bloque la información correspondiente.
- 2. Monten una obra de teatro acerca del grupo que les tocó. Para elaborar su guión, la escenografía y el vestuario, revisen sus libros de Español y Educación Artística de cuarto grado.
- 3. Ensayen su representación, memoricen sus diálogos y monten su obra. Pueden invitar a sus maestros, compañeros de la escuela y padres de familia a verla. Reflexionen acerca de las condiciones de vida de cada casta.



### LA INFANCIA EN EL VIRREINATO

Los infantes de la época virreinal se divertían con juguetes como cerbatanas, papalotes, trompos, pelotas, reatas, columpios, espadas de madera, cuernos para imitar a los toros, muñecas de trapo, de zacate o de madera, matracas y aros para hacer burbujas de jabón.

Aquí aprenderás a identificar las diferencias sociales y políticas que causaron malestar durante el periodo virreinal.

## Las diferencias sociales y políticas en el Virreinato

Durante los primeros años de dominación española, la sociedad de Nueva España se enfrentó respecto a quién debía ocupar el poder. Inicialmente, los conquistadores mantuvieron formas de gobierno indígenas, así que los señoríos del gobierno local se conservaron, al igual que el cobro de tributos y la organización del trabajo.

Con el tiempo, la organización política de Nueva España quedó en manos de los españoles y se produjeron diferencias con los otros grupos sociales; por ejemplo, los criollos no podían ocupar cargos en el gobierno (mucho menos alguno de los otros grupos) y los españoles no sólo tenían el mayor poder, sino la mayor riqueza. Las diferencias en las actividades a las que se podían dedicar eran muy marcadas; además, a cada grupo se le obligó a vestir y actuar de una manera específica.

La sociedad mexicana se fue conformando durante el Virreinato. Paulatinamente empezó a surgir una nueva identidad por la convivencia y el intercambio de los diferentes grupos; por ejemplo, había criollos educados por nanas indígenas o ganaderos mestizos que trabajaban con capataces africanos. Los grupos sociales de Nueva España convivían en diversos espacios: ferias, pulquerías, corridas de toros, peleas de gallos, iglesias, mercados y teatros, así como en las fiestas y procesiones religiosas (entre otras celebraciones) que cada pueblo, villa, ciudad o región organizaba, pero que finalmente compartían rasgos en común.



Actividades como el juego y los espectáculos favorecieron la convivencia e integración de una nueva sociedad.

Arriba, láminas de lotería, s. XVIII.

*Corrida de toros en la plaza de San Pablo.*  
Pintura de Johann Moritz Rugendas.



Pista 2 ↓

### PARA DETECTIVES

Municipio del estado de Veracruz cuyo fundador fue un esclavo cimarrón, y que actualmente lleva su nombre.



Con el tiempo, los criollos empezaron a valorar su pertenencia a Nueva España, al sentirse identificados con elementos de la cultura, como las riquezas naturales, la comida, el arte y la música. Sin embargo, la desigualdad de oportunidades con el grupo español no dejó de producir malestar social.



Al parían (mercado) llegaban las mercancías procedentes de Asia en la Nao de China. La gente acudía a comprar sedas, paños, loza fina, perlas, lacas, muebles, aromas y demás productos; por eso, este lugar se convirtió en un punto de convivencia social.

### COMPRENDO Y APLICO

Lee el texto de Alejandro de Humboldt. Escribe las palabras o expresiones que desconozcas e investiga su significado en el diccionario o con tu profesor. Responde en tu cuaderno las siguientes preguntas:

- 1. ¿Qué información te proporciona la descripción de Humboldt acerca de la sociedad novohispana?
- 2. ¿Consideras que las desigualdades entre grupos sociales hayan causado algún tipo de descontento entre la población de Nueva España? ¿Por qué?

### SE DIJO ENTONCES...

Así describió Alejandro de Humboldt las enormes desigualdades entre los grupos sociales, durante su viaje a Nueva España en 1803:

México es el país de la desigualdad. Acaso en ninguna parte la hay más espantosa en la distribución de fortunas, civilización, cultivo de la tierra y población [...]

La capital y otras muchas ciudades tienen establecimientos científicos que se pueden comparar con los de Europa. La arquitectura de los edificios públicos y privados, la finura del ajuar de las mujeres, el aire de la sociedad; todo anuncia un extremo de esmero, que se contrapone extraordinariamente a la desnudez, ignorancia y rusticidad del populacho. Esta inmensa desigualdad de fortunas no sólo se observa en la casta de los blancos (europeos o criollos), sino que igualmente se manifiesta entre los indígenas.

Alejandro de Humboldt, *Ensayo político sobre el reino de la Nueva España*, pp. 68-69.

Aquí aprenderás a reconocer los cambios que fueron provocados en el paisaje por la introducción de nuevas actividades económicas.

## Las actividades económicas: agricultura, minería, ganadería y comercio

### Agricultura

Tras la Conquista se estableció la encomienda, que consistía en repartir tierras e indígenas a los españoles para que sacaran provecho de su trabajo y el tributo.

El paisaje mesoamericano empezó a cambiar con las nuevas actividades económicas, o bien, por la modificación de las existentes y las nuevas herramientas de trabajo. Por ejemplo, hacia 1519, los españoles introdujeron nuevas plantas y semillas para la agricultura, lo cual diversificó el cultivo mesoamericano que incluía productos como maíz, tomate, cacao, grana, añil, maguey, chile, frijol, tabaco, vainilla y calabaza. Los indígenas tuvieron una participación fundamental en la experimentación, adaptación, selección y expansión de las nuevas especies.

Aún hoy usamos varios de los productos que se cultivaban en el Virreinato para apoyar la elaboración de prendas:

1

Extracción del tinte añil o color indigo (a partir de un arbusto del mismo nombre, también llamado jiquilite), que desde la época mesoamericana se usa para teñir de color azul los hilos.



2

Uso de la grana cochinilla, insecto del que se obtiene un tono rojo y que era utilizado por los indígenas desde antes de la Conquista.



3

Aprovechamiento de las hebras que produce el gusano de seda (introducido por los españoles) para hacer hilos con los que se bordan diferentes prendas, como este huipil de Santiago Huajolotitlán, Oaxaca.



A pesar de que se introdujeron numerosos productos agrícolas, varias especies locales conservaron su importancia; ése fue el caso del maíz, que se volvió el primer producto comercial, y del maguey, usado, según la especie, para producir fibras (henequén) y bebidas alcohólicas como el vino mezcal o “vingarrote” (obtenido del agave azul) y el pulque.

La agricultura también cambió con la nueva tecnología, es decir, el empleo de productos y herramientas como el arado, los azadones, las hoces, las palas, las tenazas y los molinos, así como el uso de animales de tiro.



En la actualidad, el pulque es muy popular en algunas regiones; a las personas que sacan el aguamiel del maguey con el que se prepara esta bebida, se les llama *tlachiqueros*.

Plantas y animales introducidos en América por los españoles				
Animales	Plantas			
caballo res mula oveja cabra cerdo aves de corral (gallina y pato)	Cereales	Hortalizas, verduras y legumbres	Árboles frutales	Para producir textiles
	trigo arroz cebada centeno	zanahoria rábano lechuga col cebolla ajo	higo vid olivo nogal durazno manzana pera limón naranja caña de azúcar	lino algodón cáñamo morera (para la crianza del gusano de seda)



Esclavos trabajando en la producción del añil.

Durante esta etapa la agricultura era de tres tipos. De subsistencia: se cultivaba maíz y otros granos en parcelas individuales y era practicada por la población rural. Comercial: las tierras estaban en manos de hacendados y se sembraban maíz, algodón, caña de azúcar y otras semillas. Comunal: los productos eran comprados por alcaldes y corregidores, quienes los vendían a altos precios en las ciudades y los centros mineros.

Este mapa data del siglo XVI; en él se distingue la referencia al uso de animales de tiro y otros instrumentos para la agricultura.



Escena de la compraventa de un puerco, s. XVIII.

El piloncillo también es llamado "panocha", "chancaca" o "chincate"; se elabora con azúcar de caña sin refinar y es vendido en forma de cono o cucurucho.



## Ganadería

Los españoles trajeron a América varias especies de animales, tanto para actividades agrícolas y mineras como para su alimentación (revisa la tabla de la página 137). La introducción de animales generó algunos problemas para la agricultura de los pueblos de indios porque el ganado pastaba libremente y dañaba las siembras; sin embargo, trajo consigo beneficios, pues varios eran usados como animales de tiro para el traslado de personas y mercancías.

Al principio del Virreinato hubo ciertas restricciones para el uso de caballos y la posesión de ganado, pero con el tiempo los indígenas incorporaron la crianza de ganado y el pastoreo a sus actividades. Desde las primeras décadas del siglo XVI, las condiciones climáticas y geográficas favorecieron la producción ganadera; como consecuencia, los precios de la carne y sus derivados (piel y embutidos), así como la leche y el huevo fueron más accesibles para la población. De esta forma, el consumo de carne y sus derivados se extendió hasta formar parte de la alimentación cotidiana de los indígenas.

### Recua

Conjunto de animales de carga.

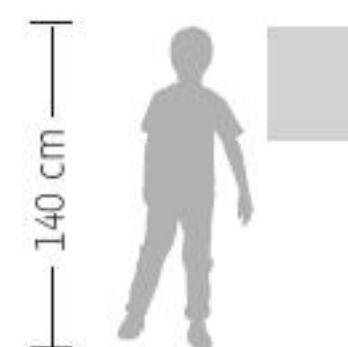

*Descanso de una recua* es una pintura del alemán Johann Moritz Rugendas, un artista que viajó por México durante la primera mitad del siglo XIX. En esta obra puedes ver cómo era el paisaje en el campo a finales del Virreinato, 52 x 43.5 cm.



## Minería

La búsqueda de oro y plata fue uno de los objetivos de la Conquista de Tenochtitlan y de la consecuente expansión española. Así, durante el siglo XVI, en un intento por encontrar oro, los conquistadores exploraron varios territorios y descubrieron minas de plata.

Al poco tiempo, la minería se convirtió en una de las actividades más importantes del Virreinato. Debido a la disminución de población indígena, quedaron pocas personas para trabajar en las minas, así que se reclutaron “indios de reparto” (obligados al **repartimiento**), esclavos y, con el tiempo, trabajadores a quienes aparte de su sueldo se les pagaba un extra según la cantidad de metal que extrajeran.

Gracias a la minería y a la exportación de plata, para el siglo XVIII Nueva España se constituyó en el territorio más importante para la Corona española, ya que de sus minas obtenía grandes cantidades de metal; por ejemplo, de 1700 a 1800 se extrajeron 34.56 millones de kilogramos de plata.

### Repartimiento

Sistema en el que los pobladores indígenas de entre 18 y 60 años, de manera forzada y temporal, eran repartidos entre los españoles para que sirvieran de mano de obra en las explotaciones agrícolas y mineras.

La plata que se extraía de las minas era usada para hacer diversos objetos; aquí, un incensario y una jarra.



Después del Virreinato, se siguieron explotando yacimientos de plata en algunas regiones. Esta fotografía fue tomada en el siglo XIX en Zacatecas, una de las zonas mineras más importantes de México.



## Comercio

Los productos ganaderos, agrícolas y mineros de Nueva España se distribuían mediante el comercio interno y externo.

El mercado interno atendía las necesidades de los habitantes de Nueva España. La producción se distribuía gracias a los arrieros y las personas compraban en tianguis y plazas. Algunos productos, como el tabaco, el alcohol y los naipes estaban bajo el control de la Corona para evitar el contrabando y obtener el pago de impuestos, llamados alcabalas.

En Nueva España había una intensa actividad comercial, por lo que se conformaron diferentes regiones especializadas en ciertos productos; revisa el mapa de la página 142 para que veas cuáles eran y los principales puertos de Nueva España.

Los sitios con mayor actividad comercial eran los puertos, especialmente tres: Veracruz intercambiaba productos con España, así, a éste llegaban las disposiciones del rey y la correspondencia; a su vez, de él salían materias primas (productos de minería, grana cochinilla, palo de Campeche, vainilla, etcétera). Acapulco tenía rutas con destino a Asia, por lo que a éste llegaban mercancías de lujo (ropa, seda), especias, papel y pólvora. Finalmente, Huatulco mantenía intercambios con el virreinato del Perú, hacia donde se enviaban productos manufacturados (botas, escritorios, sillas de montar, espejos, guitarras, entre otros) y a él llegaba mercurio.

Para la venta de ciertos productos era necesaria la autorización del virrey, así se podían obtener más beneficios para la Corona. A finales del siglo XVI, la Ciudad de México se convirtió en el centro de los negocios de Nueva España. El comercio aumentó tanto que el rey vio la necesidad de regularlo y autorizó la fundación del Consulado de



Varios objetos de uso cotidiano del siglo XVIII: un reloj de bolsillo con imagen femenina; una medalla de plata, cuya cara visible reproduce la Nao de China para conmemorar el comercio filipino; un abanico, y un costurero con incrustaciones de carey que tiene pintado un paisaje mexicano.



Regiones económicas, principales puertos y mercancías comercializadas hacia finales del siglo XVIII.

Elaborado con base en: Takako Sudo Shimamura, "Navegación y comercio en Nueva España, siglos XVI y XVII", en *Gran historia de México ilustrada*, México, Planeta DeAgostini/Conaculta-INAH, 2001.



En este plano francés se aprecia la costa de Veracruz. Autor anónimo, s. XIX.

Fuente: Biblioteca de la Universidad Iberoamericana.



Objetos como este reloj de sol y brújula (s. XIX) viajaban por las rutas comerciales hacia Nueva España.



### COMPRENDO Y APLICO

- 1. Consulta los mapas de actividades económicas de tu *Atlas de México* y, con ayuda de la información de este tema, revisa cuál de ellas se practica en tu región desde la época virreinal.
- 2. Escribe las conclusiones en tu cuaderno, y compártelas con tu grupo.



Comerciantes, el cual acaparó el comercio externo durante casi todo el Virreinato, hasta que a mediados del siglo XVIII la Corona fundó dos nuevos consulados, el de Veracruz y el de Guadalajara.

Los principales problemas a los que se enfrentó el comercio marítimo fueron: la **piratería**, el contrabando, los huracanes y el **monopolio** de algunos comerciantes.

A principios del siglo XVIII la dinastía francesa de los Borbones ocupó el trono de España y aplicó una serie de medidas en sus posesiones americanas, principalmente en Nueva España, conocidas como reformas borbónicas.

Entre las reformas borbónicas estaban el aumento del tributo a los indígenas, la creación de nuevos impuestos, la restricción de la autoridad del virrey, la reducción del número de criollos en la Audiencia y la disminución de órdenes religiosas. Dichos cambios, aunados a las diferencias entre grupos sociales, empezaron a provocar el malestar social que, hacia principios del siglo XIX, sería una de las causas del movimiento de Independencia.



Henry Morgan, pirata galés que atacó varias veces las posesiones españolas en el mar Caribe.

#### **Piratería**

Actividad marítima en la que los piratas abordaban otros barcos para robarlos.

#### **Monopolio**

Control exclusivo de venta y compra de un producto.



Entre los productos que se comerciaban estaba el cacao, con el que se prepara el chocolate, y una gran variedad de chiles.



### **COMPRENDO Y APLICO**

- 1. En grupo, reflexionen acerca de los cambios que sufrió el paisaje de Nueva España durante el Virreinato, a partir de la introducción de nuevas herramientas de trabajo y de diferentes especies de animales y plantas.  
Escriban sus ideas en el pizarrón.
- 2. Organícense en equipos y, con base en las ideas que escribieron, dibujen cómo se imaginan el paisaje antes y durante el Virreinato. Preparen una exposición con sus dibujos.

Aquí aprenderás a distinguir que la religión, el idioma y algunas costumbres e instituciones políticas (sistemas de cabildos y ayuntamientos) son legados de la época virreinal.

### Barroco

Arte que se caracteriza por un estilo sobrecargado con adornos excesivos, colores llamativos y la combinación de fuertes luces y sombras.



Algunas fiestas religiosas que existen en la actualidad son de origen virreinal. Dos vistas de la iglesia de San Francisco Xavier, en Tepozotlán, Estado de México. Su fachada es considerada la gran obra del barroco en México, s. XVIII.

## El legado de la época virreinal

Nuestra cultura actual está compuesta, en parte, por el legado del Virreinato. Por legado entendemos aquellas costumbres, actividades, objetos, ideas y creencias que forman parte de nuestros valores y manera de vivir, que pasan de una generación a otra. Por ejemplo, la estructura y la organización política de varias ciudades actuales se originaron durante el Virreinato, cuando éstas se trazaban y construían siguiendo el modelo de las ciudades europeas de la época; por eso, Guadalajara, Oaxaca y Puebla, entre otras, tienen esta estructura.

Igualmente, el legado Virreinal puede apreciarse en nuestro gobierno: de este periodo proviene el Ayuntamiento, institución que en la actualidad aún existe en comunidades pequeñas y en algunas ciudades del país, al mando de alcaldes que se encuentran en las cabeceras municipales.

Otros legados de la época virreinal corresponden al arte. La arquitectura de esos años, por ejemplo, nos dejó conventos, templos y edificios civiles. Algunos de ellos están decorados al estilo barroco mexicano, el cual muestra la forma en que el grupo criollo buscaba expresar su identidad y dar a conocer el orgullo por su tierra, así como la abundancia de elementos naturales, la libertad y el movimiento.

El barroco también se manifestó en la pintura, la escultura, la música y la literatura. En la pintura y la escultura se representaba a personajes y santos ricamente tallados, pintados y decorados con láminas de oro. En la literatura destacaron escritores como Sor Juana Inés de la Cruz y Carlos de Sigüenza y Góngora.



### Pista 3

### PARA DETECTIVES

Además de la mezcla racial y cultural entre españoles e indígenas, nosotros contribuimos al mestizaje del pueblo mexicano, por eso somos conocidos como la “tercera raíz” de los mexicanos.

Nuestra lengua también es un legado del periodo virreinal. El español que se habla en gran parte del territorio nacional es reflejo del mestizaje producido durante esos años. Actualmente, en algunas comunidades encontramos combinaciones del español con lenguas indígenas (como el náhuatl, el maya o el zapoteco), principalmente en los nombres de algunos pueblos y municipios del país.

La comida es un ejemplo más de lo que el Virreinato nos dejó y hoy continúa vigente, muestra de ello son platillos como el mole, que se hace con productos venidos de Europa y varias regiones de nuestro país, por ejemplo: almendras, cacahuete, chile, especias, chocolate, entre otras.

Muchos de los platillos tradicionales de nuestro país tienen su origen en el periodo virreinal. Aquí se muestra la cocina del Convento de Santa Rosa, en Puebla, donde las monjas preparaban exquisitos guisos y dulces.

Los lebrillos son vasijas de barro vidriado que se usaban para el aseo personal o para lavar ropa. Éste fue hecho en el siglo XVIII y tiene múltiples detalles: iglesias, casitas sobre un río, liebres, pájaros y plantas.

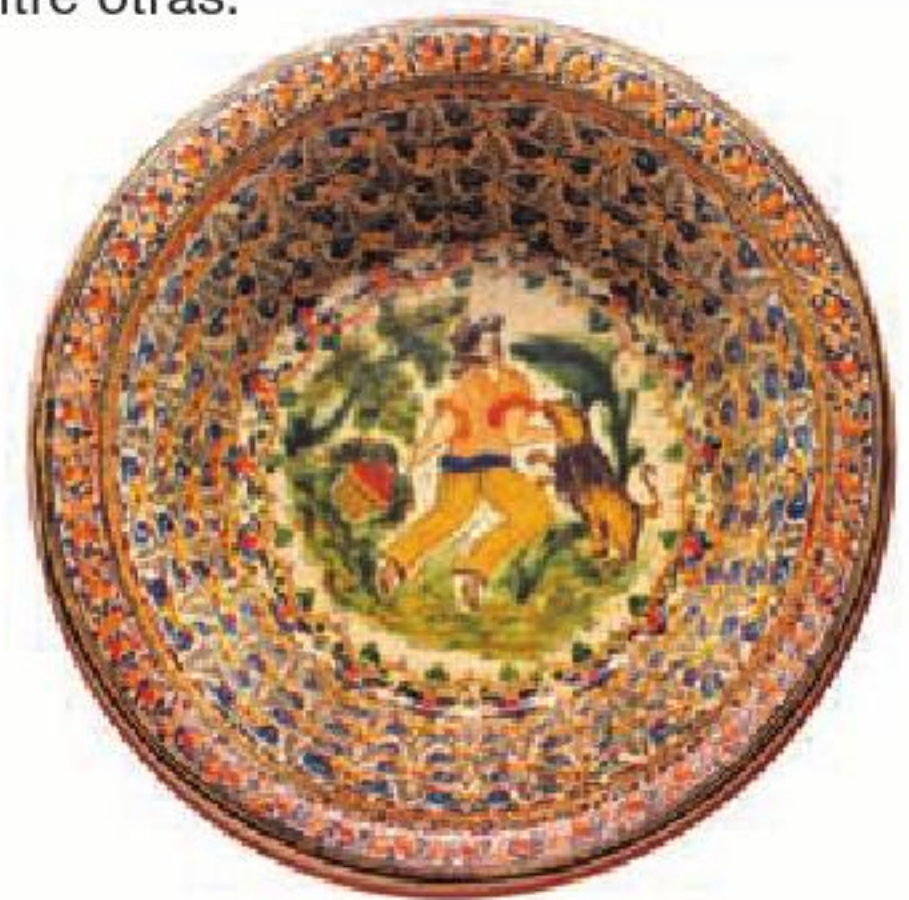

Otro legado virreinal es la cerámica poblana conocida como talavera, que es una combinación de la alfarería mesoamericana y la europea.

## COMPRENDO Y APLICO

- 1. Escribe en tu cuaderno qué elementos del Virreinato identificas en tu estado (por ejemplo, edificios, traza de la ciudad, gastronomía, etcétera).
- 2. En equipo elaboren una guía turística en la que describan la ubicación de su entidad, cómo llegar, cuál es su importancia y el legado o la herencia virreinal. Dibujen o integren fotografías o recortes para ilustrarla.
- 3. Con los trabajos de todos los equipos, organicen una exposición para sus compañeros de la escuela.



## Consulta en...

Para conocer más acerca del periodo virreinal te recomendamos leer: Marta Dujovne y Francisco Reyes Palma, *La colonia*, México, SEP-Conafe, 1987.

## Temas para reflexionar

Aquí aprenderás a valorar los aportes culturales de la población africana a la sociedad novohispana.

### La vida de la población africana en Nueva España

Los primeros africanos que llegaron a Nueva España eran originarios de lo que hoy es Sudán, Angola y Congo, entre otras partes de ese continente. Eran esclavos de los españoles y formaron parte de las expediciones de conquista. Posteriormente, fueron ocupados en otras actividades, como capataces, criados al servicio de los encomenderos encargados de la recaudación del tributo (para su vigilancia y protección personal), acompañantes y sirvientes de los evangelizadores, arrieros, para el servicio doméstico en las ciudades, pero principalmente se utilizaron para trabajar en las minas.

A los africanos que escaparon de la esclavitud se les conoció como “cimarrones”; algunos fundaron poblaciones, como Gaspar Yanga, a quien se le debe el nombre del municipio de Yanga, cerca de los cerros de Orizaba, en el actual estado de Veracruz.

Este grupo social aportó diversos elementos a la cultura novohispana, como los ritmos musicales chuchumbé y sacramandú. Los aportes africanos aún pueden apreciarse en la actualidad y son tan importantes que incluso se han llegado a considerar como la tercera raíz de nuestra cultura.

Esta litografía de un músico veracruzano con raíces africanas.

Las aportaciones de la cultura africana se adaptaron a varios ámbitos de la novohispana, como este tambor del ejército independentista del siglo XIX.



Algunas escenas de vida en la Costa Chica de Guerrero, uno de los lugares con mayor presencia de elementos africanos. >



La herencia africana puede observarse en la cultura popular, en la religión, la magia, la medicina tradicional, el habla, los cantares, las formas de cocinar, los hábitos alimenticios, en los refranes, las leyendas y en la preferencia por ciertos colores.

Su influencia también se advierte en ciertos ritmos tropicales, en el uso de instrumentos musicales como los tambores y la charrasca (elaborada con una quijada de burro con los dientes flojos). En la Costa Chica de Guerrero y Oaxaca es popular la chilena, un ritmo que se deriva de la cueca, danza de origen chileno que se popularizó en la región e incorporó elementos africanos, mestizos e indígenas. En cuanto al lenguaje, hay vocablos de herencia africana que hasta la fecha se emplean en diversas regiones, entre ellos: chamuco, bamba, cafre, cambujo, puchunco, chirundo, gamba, chamba. Otros elementos africanos pueden verse en hábitos como el cargar a los niños sobre el costado o cargar peso sobre la cabeza y la construcción de viviendas en forma redonda, presente en varias comunidades huastecas y regiones de Yucatán, la Costa Chica de Guerrero y Oaxaca.



### PARA DETECTIVES

- 1. Retoma todas las pistas y la información de este bloque acerca de los aportes de los africanos a Nueva España.
- 2. Elabora un mapa mental o esquema en el que incluyas los aportes africanos a la sociedad mexicana actual. Al terminar, comenten en grupo si en su comunidad existen elementos culturales de origen africano. Si no los hay expliquen la razón.

Aquí aprenderás a identificar la importancia de las leyendas que se conservan a través de la tradición oral.

## Las leyendas de la época como un reflejo de la vida cotidiana

Las leyendas son una fuente, oral o escrita, que permite transmitir parte de las tradiciones de un pueblo y pretende explicar sus creencias, ideas e identidad; pueden incluir elementos sobrenaturales, fantásticos o reales. Se consideran parte de la historia de un pueblo y habitualmente se transmiten de generación en generación. Quizá conozcas algunas leyendas de la época virreinal, como La calle de la Quemada, La calle del indio triste, La Llorona, La Mulata de Córdoba o El callejón del beso, entre otras.

La leyenda de la china poblana cuenta que hace mucho tiempo fue robada una pequeña princesa llamada Mirrah; sus captores, piratas, la vendieron en el mercado de Manila, donde fue comprada y llevada a tierras novohispanas; ahí pasó su vida, en Puebla de los Ángeles, ya con el nombre de Catarina de San Juan.



### COMPRENDO Y APLICO

- 1. Pregunta a tus familiares o profesores si conocen alguna leyenda de la época virreinal; pídeles que te la cuenten, anótala en tu cuaderno e identifica a qué grupo social pertenecen los protagonistas (mestizos, indígenas, criollos o africanos), así como los elementos de la vida cotidiana de Nueva España que aparezcan en ella (cómo vivía la gente, qué comían, cómo se vestían, a qué se dedicaban).
- 2. En equipos, comenten y elijan la leyenda que más les guste y organicense para representarla ante el resto del grupo. Pueden usar títeres o caracterizarse como los personajes.



### Consulta en...

Si quieres conocer más leyendas del Virreinato consulta: <http://www.sepiensa.org.mx/contenido.htm> Selecciona *Librero* y después *Historia, Historias mexicanas, De la colonia, La sociedad novohispana, Historia y leyenda de la china poblana*.

# Integro lo aprendido

→ Organiza en el siguiente mapa lo que aprendiste durante el bloque (te sugerimos usar palabras clave, dibujos o símbolos y rescatar sólo lo más importante). También puedes completarlo con tus ideas.

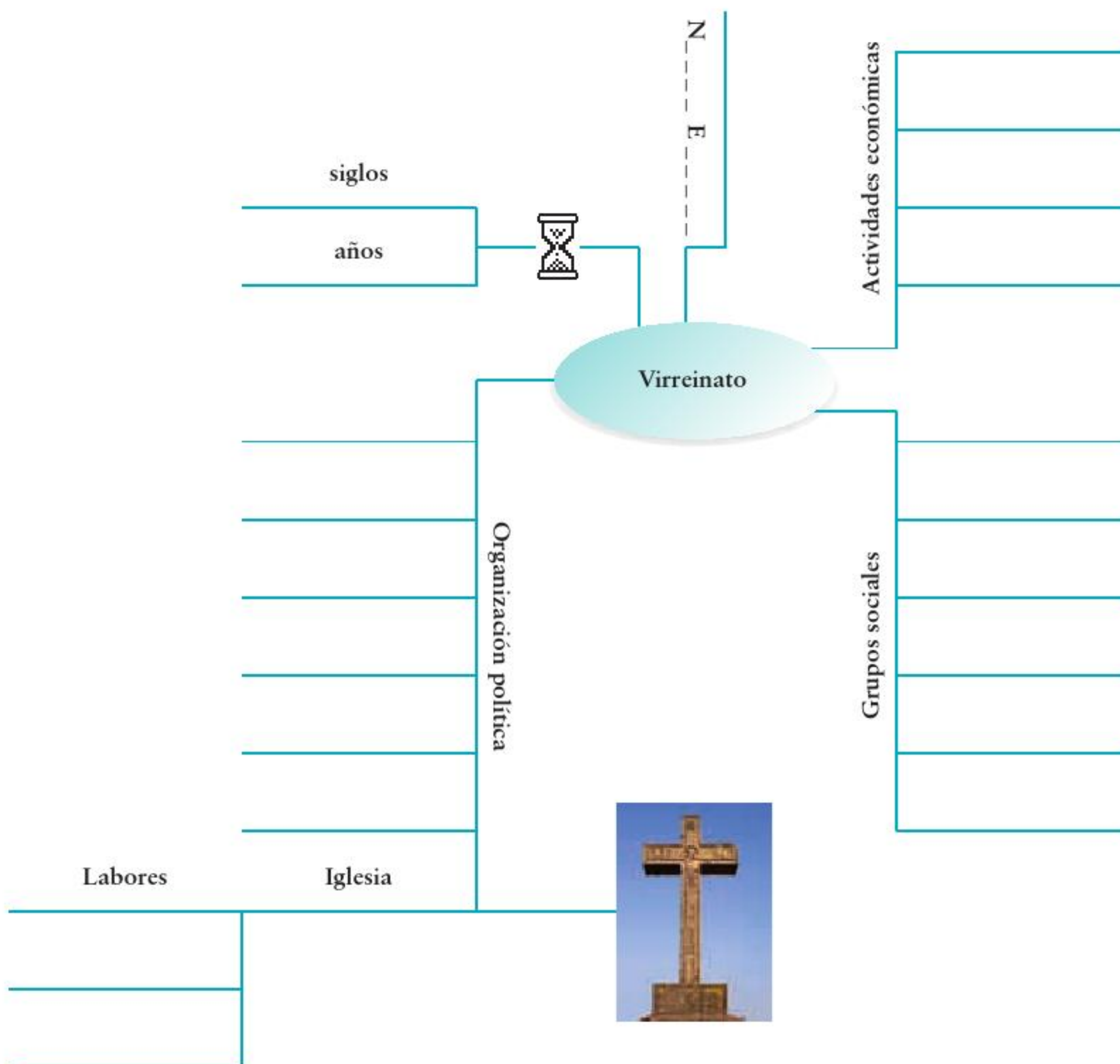

# Evaluación

Elige la opción correcta para responder las siguientes preguntas.

→ 1. Observa los mapas y selecciona el que corresponda al territorio de la Nueva España.

a)



b)



c)



→ 2. ¿Cuál de los siguientes sucesos ocurrió durante el periodo virreinal?

- a) La fundación de México-Tenochtitlan
- b) Los viajes de Cristóbal Colón
- c) La llegada de Antonio de Mendoza

→ 3. ¿Cuál de las siguientes instituciones se creó durante el Virreinato y sigue existiendo en la actualidad?

- a) Los cabildos o ayuntamientos
- b) La Audiencia
- c) El Consejo de Indias

→ 4. ¿Qué periodos de nuestra historia ocurrieron antes y después del Virreinato de Nueva España?

- a) México prehispánico y Revolución Mexicana
- b) Conquista y guerra de Independencia
- c) México independiente y Reforma

→ 5. ¿Cuál de los siguientes acontecimientos provocó un cambio en el paisaje durante el periodo virreinal?

- a) La mezcla entre indígenas, españoles, mestizos y africanos.
- b) La introducción de nuevas especies vegetales y animales.
- c) La introducción de los primeros esclavos negros.



## Autoevaluación

→ Es tiempo de que evalúes lo que has aprendido en este bloque. Lee cada enunciado y marca con una ✓ lo que hayas logrado alcanzar.

Aspectos a evaluar	Lo hago con facilidad	Lo hago a veces	Necesito ayuda para hacerlo
Identifico la duración del Virreinato aplicando los términos década y siglo.			
Localizo en mapas el territorio que abarcó la Nueva España.			
Reconozco cómo estaba conformado el gobierno virreinal.			
Identifico cómo se conformaba la sociedad virreinal.			
Reconozco los cambios provocados en el paisaje por la introducción de nuevas actividades económicas.			
Identifico qué costumbres e instituciones son legado del Virreinato.			

	Lo hago	Lo intento	Sólo cuando me lo indican
Respeto el legado material y cultural del Virreinato que contribuyó a la formación de nuestra identidad nacional.			
Valoro los aportes de los diferentes grupos sociales novohispanos que contribuyeron a formar nuestra cultura actual.			

Me propongo mejorar en \_\_\_\_\_

# Bloque V

*Alegoría de la Patria liberada*  
*por Hidalgo e Iturbide.*

Pintor anónimo, 1834.

Este cuadro se encuentra en el  
Museo Casa de Hidalgo,  
en San Felipe Torres Mochas,  
Guanajuato.



AÑO D



**El camino  
a la Independencia**

DE

1834.

## Propósitos

Al terminar este bloque podrás ubicar temporal y espacialmente el proceso de Independencia, así como identificar las causas económicas, políticas, sociales y culturales que propiciaron el movimiento de Independencia.

Esperamos que con esta información valores el legado político de la lucha por la Independencia de nuestro país.

## Lo que conozco

- Comenten en grupo:
- ¿Por qué cada año los días 15 y 16 de septiembre hay fiestas en todo el país?
- ¿Quiénes fueron los que iniciaron la Independencia y quiénes la concluyeron? Escriban sus conclusiones en su cuaderno.

*Entrada del generalísimo don Agustín de Iturbide a México, el día 27 de septiembre de 1821.  
Pintor anónimo, s. XIX.*





Un pequeño detalle del *Retablo de la Independencia* que Juan O'Gorman pintó entre 1960 y 1961. Es un fresco que se encuentra en la sala 6, planta baja, del Museo Nacional de Historia en la Ciudad de México.

1805 d. C.

1810

# México

1810  
Inicia la guerra de Independencia



1812  
Batallas de Cuautla y Oaxaca



1810  
Batallas de Aculco y Monte de las Cruces



1813  
Congreso de Chilpancingo



1811  
Batalla de Puente de Calderón



1813  
Batalla de Acapulco



1808  
Golpe de Estado contra el virrey Iturrigaray



1811  
Fusilamiento de Hidalgo, Allende y Aldama



1809  
Primera conspiración criolla en Valladolid, encabezada por José María Obeso y José María Michelena

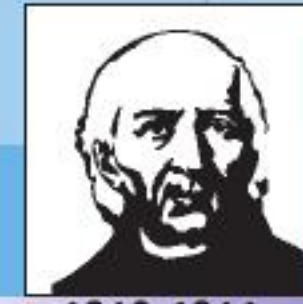

1810-1811  
Campaña de Hidalgo



1811-1815  
Campaña de Morelos

# Resto del mundo

1804  
Independencia de Haití por Jean Jacques Dessalines



1812  
Se promulga la Constitución de Cádiz



1808  
Napoleón invade España y obliga a Fernando VII a renunciar



1808-1814  
Resistencia española contra los franceses

Movimientos de independencia

1815

1820

Siglo XIX

1814  
Constitución  
de  
Apatzingán



1815  
Muerte de  
Morelos



1816  
Se publica  
*El periquillo sarniento*,  
novela de  
Joaquín Fernández de  
Lizardi



1817  
Francisco Xavier Mina  
desembarca en  
Soto la Marina



1821  
Abrazo de  
Acatempan



1821  
Se formula  
el Plan de Iguala

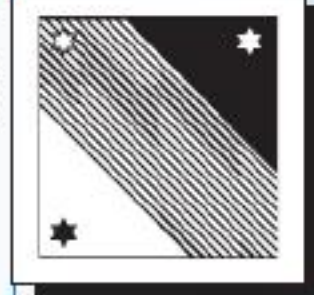

1821  
Se firman  
los Tratados de  
Córdoba



1821  
El ejército trigarante  
entra en la  
Ciudad de México



1813-1816

Gobierno de Félix María Calleja

1815-1821

Guerra de guerrillas, encabezada por Guadalupe Victoria y Vicente Guerrero

1814  
Fernando VII  
regresa al trono  
español y la  
Constitución  
de Cádiz  
es abolida



1816  
Argentina  
se  
independiza



1820  
Fernando VII  
es obligado a aceptar  
la Constitución  
de Cádiz



1815  
Napoleón Bonaparte  
es derrotado  
definitivamente  
en Waterloo,  
Bélgica.



1818  
Chile  
se independiza



en América Latina

# Panorama del periodo

## Ubicación temporal y espacial del movimiento de Independencia

La guerra de Independencia abarcó de 1810 a 1821, fue el resultado de un largo proceso y tuvo su origen en la región del Bajío, que comprende los estados de Guanajuato, Querétaro, Michoacán y Jalisco. Sus causas se originaron tanto en Nueva España como en Europa, algunas de ellas fueron la desigualdad entre grupos sociales del Virreinato, las reformas borbónicas, las ideas de la Ilustración (una nueva corriente de pensamiento) en Europa y las guerras de España contra Inglaterra y Francia.

A principios del siglo XIX, la población de Nueva España vivía una situación económica y social difícil. Ésta se agravó por las reformas borbónicas, que crearon más impuestos, redujeron el número de criollos en la Audiencia y limitaron la autoridad del virrey. Al descontento por esta situación se sumó la invasión napoleónica a España y la destitución de su rey en 1808.

La guerra tuvo varias etapas dirigidas por diferentes líderes; ambos bandos (insurgentes y realistas) usaron diversos textos para difundir sus ideales. Dado que duró varios años, algunas actividades económicas como la minería, el comercio y la agricultura, se vieron afectadas principalmente en las regiones donde hubo enfrentamientos. Esto empeoró la situación económica hacia el final de la guerra e influyó en la consumación de la Independencia.

### ¿CUÁNDO Y DÓNDE PASÓ?

- 1. Observa la línea de tiempo de este bloque y, en los paréntesis del siguiente mapa, coloca el año que corresponda a cada acontecimiento. Al terminar, apoyándote en el *Atlas de México* localiza la zona donde se inició la guerra de Independencia y responde:
- ¿En qué entidades del actual territorio mexicano tuvieron presencia los diferentes líderes del movimiento insurgente?
- ¿En qué ciudades se elaboraron los principales documentos de la guerra de Independencia?

- 2. Vuelve a ver la línea de tiempo y responde en tu cuaderno:
- ¿Cuántos años duró la guerra de Independencia?
- ¿En qué siglo se desarrolló?
- ¿En qué otra parte del mundo hubo movimientos de Independencia como en México?
- ¿Cuál de los países de América Latina fue el primero en lograr su independencia? Comparte tus respuestas con tus compañeros.

Aquí aprenderás a ubicar los principales acontecimientos del periodo y aplicarás los términos "año", "década" y "siglo", e identificarás al Bajío como región de inicio de la guerra de Independencia.



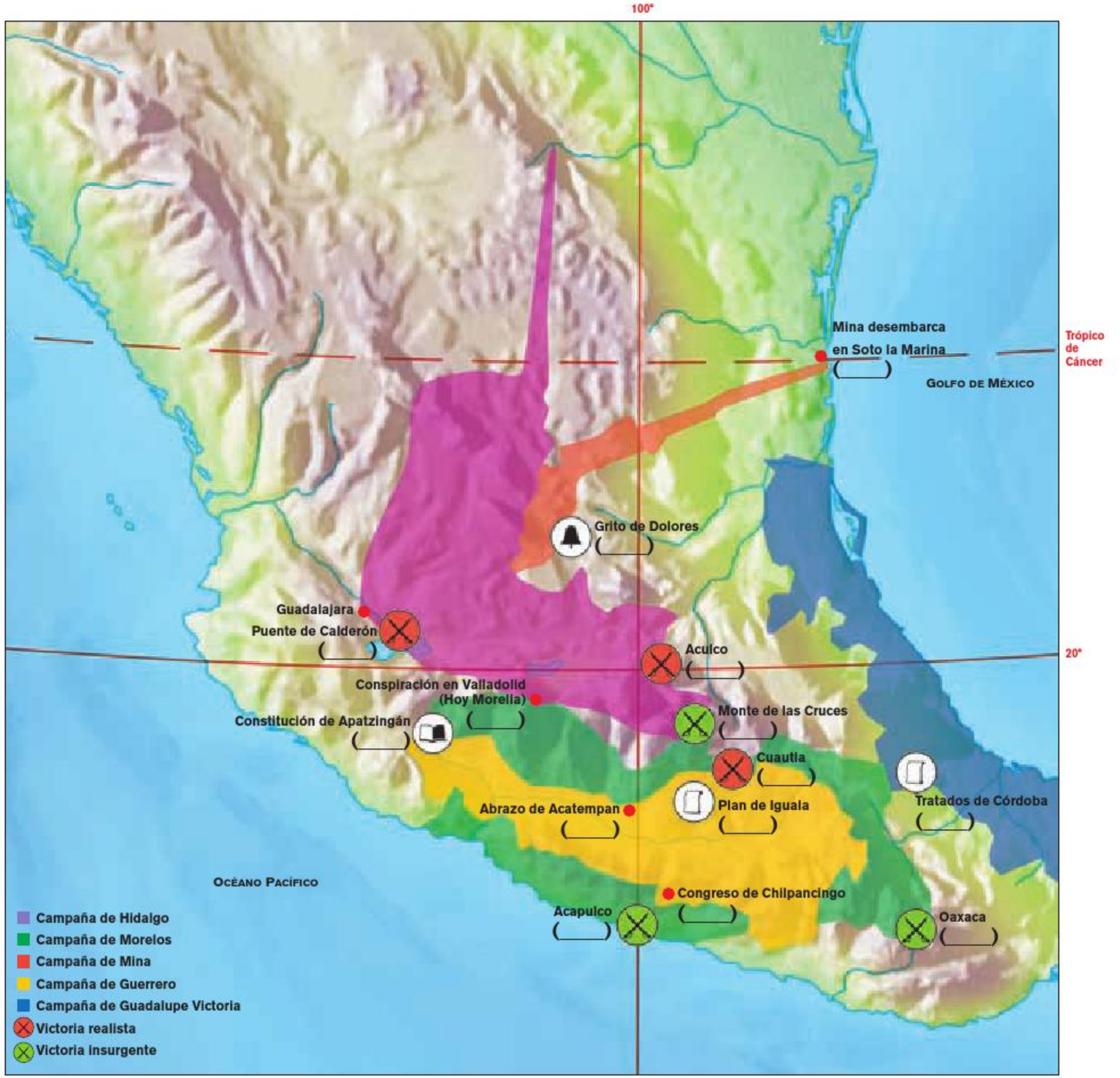

Campañas insurgentes, 1810-1821.

Elaborado con base en:  
 Juan Ortiz Escamilla, "La guerra de independencia",  
 en *Gran historia de México ilustrada*,  
 México, Planeta DeAgostini/Conaculta-INAH, 2001.

Aquí aprenderás a identificar que las guerras europeas, los conflictos en España, el pensamiento ilustrado y el nacionalismo criollo contribuyeron a las ideas de Independencia.

## Temas para comprender el periodo

### ¿Qué factores propiciaron el proceso de Independencia?

Pidan a su profesor que dibuje en el pizarrón una tabla con el título “Causas de la Independencia” y dos columnas, una para “Causas internas” y otra para “Causas externas”. Comenten en grupo y mencionen si conocen alguna causa de la Independencia y escríbanla donde corresponda. Al terminar, cópienla en su cuaderno; si no recuerdan causas o no saben alguna, complétenla conforme avancen en el estudio del bloque.

### Causas de la Independencia

La Independencia tuvo causas diversas. En primer lugar, hacia finales del siglo XVIII, las diferencias de la sociedad virreinal se agravaron con los cambios introducidos por las reformas borbónicas, las cuales privilegiaron aún más a los españoles y provocaron el descontento de otros grupos, en especial el de los criollos; por eso, ellos serían los principales impulsores de la Independencia.

Además, debido a que España estaba en guerra contra Francia e Inglaterra, necesitó recursos económicos para sostenerla y recurrió a sus posesiones americanas para obtenerlos; para ello, obligó a la Iglesia novohispana a otorgarle préstamos, confiscó propiedades de algunas órdenes religiosas e impulsó la actividad minera.

Manuscritos de la Constitución de Cádiz, que fue una de las principales razones para la consumación de la Independencia.



#### Pista 1

#### PARA DETECTIVES

Nombre de una de las mujeres que participaron en el movimiento de Independencia, encargada de espiar a los realistas y dar información a los insurgentes.

Finalmente, a principios del siglo XIX, varios acontecimientos en Europa, como la invasión de Napoleón a España y la imposición de su hermano al trono, influyeron para que un sector de la población de Nueva España propusiera la separación de España.

## La invasión napoleónica a España y las propuestas de autonomía

En los siglos XVII y XVIII surgieron críticas contra los gobiernos monárquicos que había en Europa, a la vez que se difundía una nueva forma de pensamiento conocida como Ilustración. Ésta se caracterizaba por el uso y la difusión del conocimiento científico y la idea de que los fenómenos naturales y los problemas sociales debían explicarse con base en la razón y no por las creencias religiosas, que se consideraban la causa de los atrasos de la humanidad. Los partidarios de esas ideas, conocidos como “ilustrados”, difundieron su pensamiento en diversos textos, que circularon tanto en Europa como en América.

En 1789, por influencia de la Ilustración, se inició la Revolución Francesa; como consecuencia la monarquía francesa fue reemplazada por un gobierno **republicano** que estableció, entre otras cosas, la división de éste en tres poderes: ejecutivo, legislativo y judicial.

Sin embargo, en 1804, Napoleón Bonaparte reemplazó la República en Francia, se proclamó emperador e inició varios ataques contra otros reinos de Europa (estos conflictos fueron llamados “guerras napoleónicas”). En enero de 1808, su ejército invadió España y Portugal. Al someter a España, obligó al rey Carlos IV y a su heredero, Fernando VII, a renunciar a la Corona y en su lugar nombró a su hermano José Bonaparte. Esto significó que las posesiones españolas en América, entre ellas Nueva España, pasaran al dominio de Francia.

Ante esta situación, en Nueva España se empezó a discutir qué hacer con el gobierno. Básicamente se plantearon dos posiciones: en el ayuntamiento de la Ciudad de México, los criollos sostenían que la soberanía recaía en el pueblo y, por lo tanto, los habitantes de Nueva España debían decidir cómo gobernarse, sin que alguien externo interviniera. Ésta era una manifestación del nacionalismo criollo, que había surgido a lo largo de los siglos debido a la integración de ideas, experiencias y conocimientos de los novohispanos, y que resaltaba el apre-



Arriba, Napoleón I.  
Detalle del retrato pintado por François Gérard, 1805.



Fernando VII.  
Detalle del retrato pintado por Francisco de Goya y Lucientes, 1815.

cio a la gente y la tierra, el orgullo por las manifestaciones artísticas y el pasado indígena.

Por su parte la Real Audiencia, compuesta por españoles, argumentaba que Nueva España debía seguir dependiendo de la Corona española, aun cuando ésta fuera dominada por Francia. El virrey estuvo de acuerdo con el Ayuntamiento y nombró representantes de las provincias para formar una junta que gobernara en nombre de Fernando VII. La Real Audiencia se opuso a esto, pues la junta deseaba declarar la autonomía de Nueva España.

## El golpe de Estado y las conspiraciones

La Real Audiencia estaba en contra de la junta convocada por los criollos, porque ésta deseaba declarar la autonomía de Nueva España. Ante ello, algunos españoles de la Ciudad de México prepararon un golpe de Estado, es decir, se apropiaron del gobierno haciendo uso de la violencia. A la medianoche del 15 de septiembre de 1808, cerca de 300 hombres entraron al palacio virreinal y apresaron al virrey José de Iturrigaray, a su familia y a los jefes del Ayuntamiento de la ciudad.

Aquí aprenderás a reconocer las conspiraciones contra el Virreinato y su importancia para el inicio del movimiento de Independencia.



La familia del virrey José de Iturrigaray, pintada por un artista anónimo alrededor de 1805, 58 x 74 cm.

Vaso de la granja de San Ildefonso, de principios del siglo XIX, en el que se aprecian motivos patrióticos y la leyenda "Libertad y ley".



Al fracasar el intento de conseguir la autonomía y para derrocar al gobierno español, los criollos planearon varias conspiraciones en diferentes partes de Nueva España, como en Puebla, San Luis Potosí, Dolores, Guanajuato y Celaya. A mediados de 1809 se descubrió la primera conspiración, que había sido organizada en Valladolid por José María Obeso y José María Michelena, a quienes se les perdonó la vida.

## COMPRENDO Y APLICO

Copia el esquema en tu cuaderno y coloca los datos en el lugar que les corresponda. Al terminar, discutan en grupo: ¿por qué los criollos eran partidarios de la autonomía y los españoles de seguir dependiendo de la Corona española?

- \* Desigualdad social entre novohispanos
- \* Descontento creado por las reformas borbónicas
- \* Ideas de la Ilustración
- \* Guerras europeas
- \* Reducción del número de criollos en la Audiencia
- \* Invasión napoleónica a España

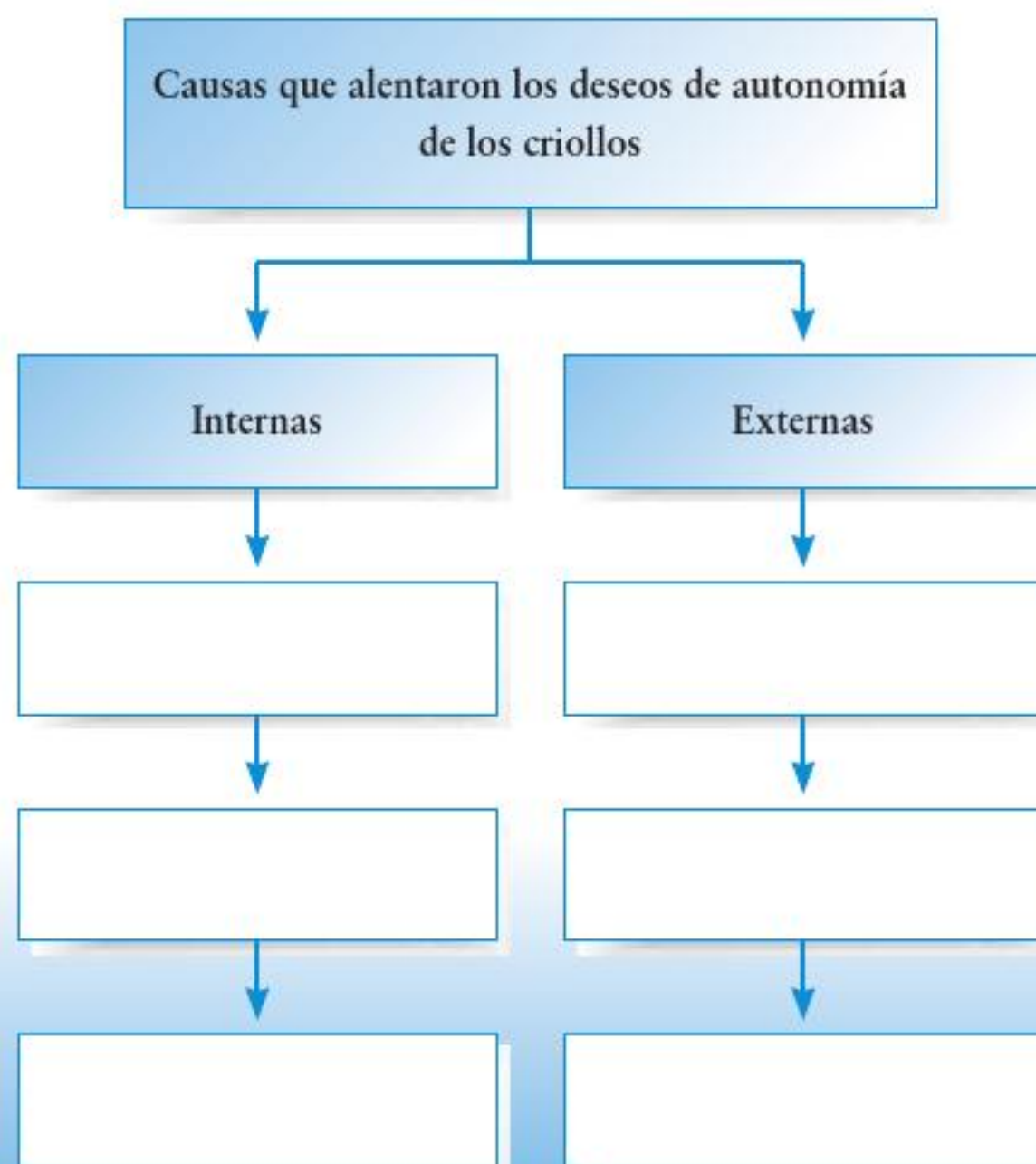

Esta representación de los conspiradores de 1809 se exhibe en el Museo Regional Michoacano "Dr. Nicolás León Calderón", en la ciudad de Morelia, Michoacán.

## SE DIJO ENTONCES...

A continuación te presentamos un fragmento de las palabras de Vicente de Iturrigaray, hijo del virrey, acerca de la noche del golpe de Estado:

Centenas de hombres pagados por los conspiradores, a cuya cabeza figuraba un hombre irritado contra el virrey [...] se precipitaron al dormitorio de mi padre y al de mi madre [...] Tenía yo apenas seis años [...] y conservo en la memoria el doloroso espectáculo de una madre y su hija [...] ultrajadas [...] por bárbaros invasores que insultaban el infortunio de esas [...] mujeres.

Genaro García,  
*Documentos históricos mexicanos*, p. 37.



En la época virreinal, cofres como éste, asegurados con fuertes cerraduras, eran usados para guardar objetos y documentos de gran valor.

En 1810 se organizó otra conspiración en Querétaro, esta vez encabezada por Ignacio Allende, Miguel Domínguez, Josefa Ortiz, Juan Aldama y Miguel Hidalgo y Costilla, quienes empezaron a reunirse para discutir la situación política de Nueva España y planear el derrocamiento del gobierno impuesto luego del golpe de Estado.

La conspiración de Querétaro fue denunciada ante las autoridades virreinales, quienes ordenaron el arresto de los sospechosos. Pero antes de que fueran encarcelados Miguel Domínguez y Josefa Ortiz, ésta mandó un mensaje a Ignacio Allende y a Juan Aldama, quienes se dirigieron al pueblo de Dolores (en el actual estado de Guanajuato) para reunirse con Miguel Hidalgo; ante la situación, los conspiradores decidieron empezar la lucha armada. Así se inició el movimiento que culminaría con la proclamación de la Independencia.

### Gachupín

Nombre que se les dio a los españoles recién llegados a América.

## SE DIJO ENTONCES...

Sobre los conspiradores de Querétaro:

San Miguel y septiembre de 1810

[...] Los capitanes [...] don Ignacio Allende y don Juan Aldama se les ha observado salir fuera de la villa, ya al pueblo de Dolores y también a Querétaro [...] el mozo que acompañó a Allende dijo [...] mi amo va a Querétaro, anda en el empeño de acabar con todos los **gachupines** del reino [...] de Aldama no se dice tanto.

*Denuncia anónima contra don Ignacio Allende y Juan Aldama, remitida en San Miguel.*

## COMPRENDO Y APLICO

Reúnanse en equipos y organicen una dramatización en la que representen una de las conspiraciones mencionadas en el texto. Improvisen sus diálogos y vestuario.



La proclamación de la Independencia dio origen a nuestra nación. Posteriormente se adaptaría como símbolo nacional el águila mexicana devorando una serpiente sobre un nopal, en referencia a la leyenda de la fundación de Tenochtitlan.



Hidalgo, Aldama, Allende y demás caudillos. Pintura de Tarazona, sin año. Miguel Hidalgo y la Ronda. Pintor anónimo, s. XIX.

### PARA OBSERVADORES

- 1. Observa la primera imagen de esta página; pon especial atención a las expresiones y vestimenta de los personajes, y responde en tu cuaderno: ¿A qué grupo social consideras que pertenecían?, ¿qué están haciendo?, ¿qué expresan sus rostros?
- 2. Elabora un diálogo sobre lo que ocurre en la imagen.



### UN DATO INTERESANTE

Una conspiración poco conocida fue la que encabezó María Rodríguez del Toro, esposa de un rico minero, quien en una de sus muchas tertulias trazó un plan para tomar como rehén al virrey Francisco Javier Venegas, para exigir la liberación del cura Hidalgo. Como sus seguidores estaban renuentes les preguntó furiosa: “¿Ya no hay hombres en América?” Al final fue descubierta.

Aquí aprenderás a distinguir el pensamiento político y social de Hidalgo y la participación de Allende en favor de la Independencia.

## El inicio de la guerra y la participación de Hidalgo y Allende

Miguel Hidalgo y Costilla pertenecía a una familia criolla de pocos recursos, por lo que decidió ser sacerdote, actividad que en el Virreinato era apreciada por la gente y les solía garantizar recursos económicos, educación y prestigio social. Influido por las ideas de la Ilustración, Hidalgo estaba en contra de la esclavitud y de las desigualdades sociales y planteaba que Nueva España debía ser autónoma.

El 16 de septiembre de 1810, Hidalgo convocó a la gente del pueblo de Dolores a unírsele para “apoyar el regreso de Fernando VII y destituir a la autoridad virreinal”, ya que en ese momento no se buscaba propiamente la Independencia, sino sólo dejar de depender de España mientras ésta fuera ocupada por el ejército francés. Aun así, esta fecha se toma como el inicio de la guerra que en 1821 culminaría con la consumación de la Independencia de Nueva España.

Tras su discurso, Hidalgo logró atraer a peones, obreros de las minas, campesinos, artesanos, mayordomos, indígenas y mestizos, quienes se armaron con hondas, palos, machetes e instrumentos de labranza y formaron un improvisado ejército insurgente. Éste se integraba por voluntarios, personas que fueron obligadas o se unían al movimiento a cambio de una paga, la mayoría carecía de instrucción militar. Aunque Allende contaba con tropas disciplinadas que inicialmente formaron el núcleo del levantamiento armado.



Las funciones de Juan Aldama dentro del ejército insurgente eran de tipo táctico, como cubrir la retaguardia y reclutar tropas.

### UN DATO INTERESANTE

A lo largo de la historia, existen diferentes interpretaciones sobre un mismo hecho y algunas son más aceptadas que otras. A continuación te presentamos una opinión distinta sobre “el grito de Independencia”: Juan Aldama, que fue testigo presencial de lo que Hidalgo expresó el 16 de septiembre de 1810, dice que no existió el famoso grito y que cuando el cura de Dolores convocó

a misa no era de madrugada, sino alrededor de las ocho de la mañana. Confirma que Hidalgo intentó convencer a la gente para que se uniera a él y a Allende para desterrar a los españoles y defender el reino de su entrega a los franceses. Además, dice que Hidalgo ofreció pagar medio peso a los que fueran a pie y un peso a los de a caballo.



El ejército insurgente, encabezado por Hidalgo y Allende, inició su camino rumbo a la Ciudad de México, donde residían los poderes de Nueva España (ve el mapa de la página 168). Al llegar a Guanajuato, el intendente Juan Antonio Riaño y los españoles se resistieron a entregar la ciudad de manera pacífica y se refugiaron en la **alhóndiga** de la ciudad, llamada “de *Granaditas*”. Esta decisión del intendente desprotegió la ciudad, que fue saqueada por los rebeldes durante dos días, durante los cuales varios habitantes de origen español fueron asesinados, acciones que Hidalgo y Allende no pudieron contener.

#### **Alhóndiga**

Construcción en la que se almacenaban granos.

*Hidalgo con estandarte ante campesinos.*  
Pintor anónimo, sin año.



### **COMPRENDO Y APLICO**

→ Después de leer “Un dato interesante”, comenta tu opinión con tus compañeros y maestro sobre lo que dijo Aldama. ¿En verdad hubo “grito de Independencia”? ¿Cambiaría la historia de México sin la noche del grito? ¿Por qué?

Hidalgo partió de Dolores y pasó por Atotonilco, San Miguel el Grande (hoy de Allende), Celaya y Guanajuato.

Elaborado con base en: Juan Ortiz Escamilla, "La guerra de independencia", en *Gran historia de México ilustrada*, México, Planeta DeAgostini/Conaculta-INAH, 2001.

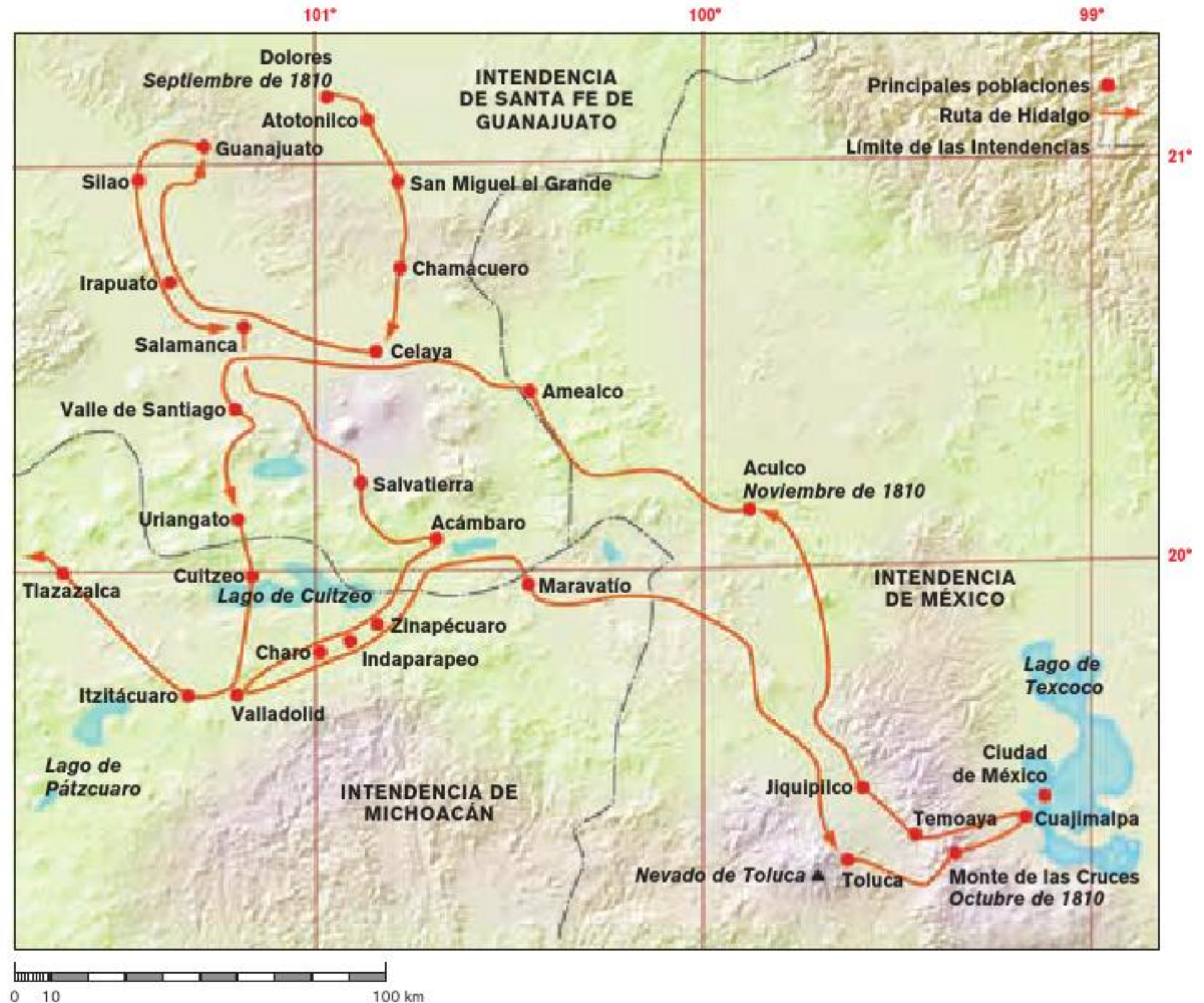

Cañón usado por el ejército de Miguel Hidalgo y Costilla en 1811.



## SE DIJO ENTONCES...

Miguel Hidalgo publicó en Guadalajara su decreto contra la esclavitud, a continuación te presentamos un fragmento de este documento:

Que todos los dueños de esclavos deberán darles la libertad, dentro del término de diez días, so pena de muerte.

Que cese para lo sucesivo, la contribución de tributos, respecto de las castas que los pagaban y toda **exacción** que a los indios se les exija.

Fragmento tomado de *El Despertador americano*.  
*Correo político económico de Guadalajara*.  
29 de noviembre de 1810.

### Exacción

Pagos obligatorios que debían hacer los indígenas.

Los insurgentes continuaron su marcha y en Monte de las Cruces se enfrentaron a las tropas enviadas por el virrey (ejército realista), a las que vencieron. Aunque luego de esta batalla la Ciudad de México quedó desprotegida, Hidalgo no ordenó tomarla, sino que mandó la retirada. Esta decisión molestó a Allende, quien regresó a Guanajuato, provocando la ruptura entre ambos líderes y la deserción de muchos de los insurgentes. Por su parte, Hidalgo se retiró a Aculco en el actual Estado de México, donde perdió una batalla y de ahí fue a refugiarse a Guadalajara.

Mientras tanto, Allende fue derrotado en Guanajuato, por lo que se retiró a Guadalajara. Al enterarse de que el ejército realista se dirigía a esa ciudad, junto con Hidalgo reorganizó a las tropas para la batalla. Los ejércitos se enfrentaron en Puente de Calderón, donde los insurgentes fueron derrotados.

Después de esto, los jefes insurgentes huyeron hacia el norte para refugiarse en Estados Unidos, pero fueron apresados en Coahuila, y juzgados y condenados a muerte en Chihuahua. El 26 de junio de 1811, Allende, Aldama y otros jefes insurgentes murieron fusilados.

Tras un juicio de un mes, Hidalgo corrió la misma suerte. Como advertencia a otros insurgentes, las cabezas de estos líderes fueron colocadas en jaulas y exhibidas en las esquinas de la alhóndiga de Guanajuato.

Sin embargo, la guerra no terminó aquí, pues a Hidalgo lo sucedieron otros jefes insurgentes que retomaron su pensamiento en favor de la libertad.

## COMPRENDO Y APLICO

- 1. Lee la sección “Se dijo entonces...” de la página anterior y responde en tu cuaderno las preguntas:
  - a) ¿Qué grupos de la sociedad novohispana serían beneficiados por el decreto de Hidalgo?
  - b) ¿Qué se ofrecía a cada uno de ellos?
  - c) ¿Qué piensas de esta medida tomada por Hidalgo?
- 2. Reúnanse en equipos para organizar un programa de noticias.
  - a) Redacten una noticia con las acciones de Hidalgo y Allende (les sugerimos

apoyarse en la información del tema e investigar más acerca de la vida de estos dos personajes).

- b) Decidan cuántas secciones tendrá su programa y cómo lo presentarán en su grupo. Cada equipo tendrá cinco minutos para su presentación.

### Consulta en...

Si te interesa conocer más acerca de la vida cotidiana en esta época consulta:

<http://www.inehrm.gob.mx/>

Selecciona *El bicentenario para niños*.



Aquí aprenderás a reconocer al ejército realista como defensor de los intereses de la Corona española.

## Los realistas contra el movimiento insurgente

Se llamó “realistas” a los partidarios de la monarquía y a su ejército, pues eran los encargados de proteger los intereses del rey, es decir, de la Corona española. Este grupo era financiado y dirigido por peninsulares, criollos con altos puestos administrativos, militares, religiosos y, en general, aquellos grupos que dominaban los sectores más importantes de la economía, como el minero y el comercial. Entre los realistas destacaron los militares Félix María Calleja y Agustín de Iturbide.

Al iniciar la guerra de Independencia no había suficientes militares en Nueva España, el mando del ejército estaba a cargo de algunos criollos y peninsulares que tenían estudios militares. Por esto, al ejército realista se incorporaron trabajadores de diferentes grupos sociales, de haciendas y ranchos de peninsulares y criollos. Algunos fueron reclutados por la fuerza y otros con la promesa de recibir una paga; sin embargo, como no tenían formación militar se dudaba de que fueran leales al virrey.

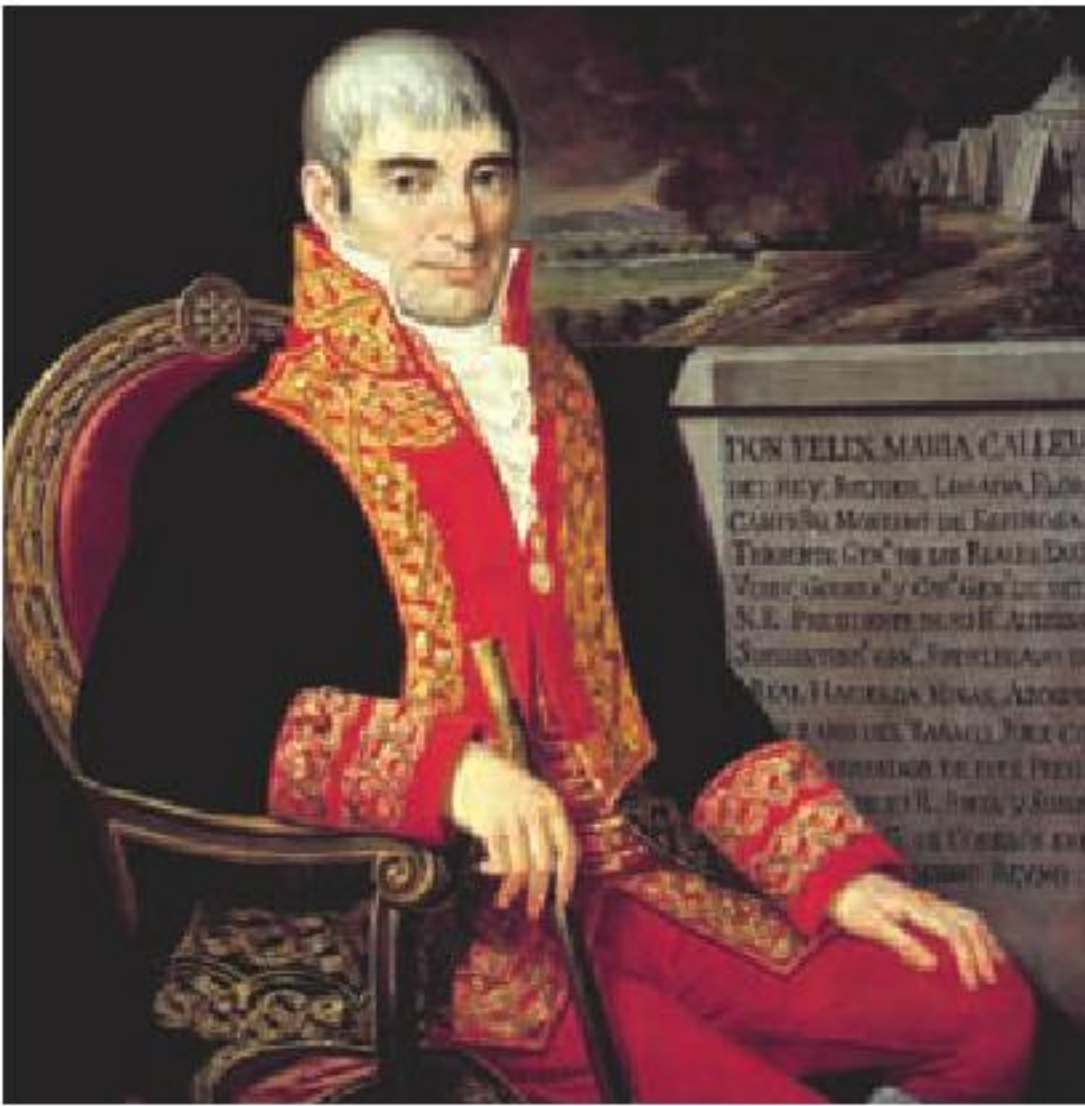

Félix María Calleja, militar español que derrotó a Hidalgo, Allende y Morelos; después se convirtió en virrey de Nueva España y gobernó de 1813 a 1816.

Dibujo de la batalla entre realistas e insurgentes, datado en 1814.

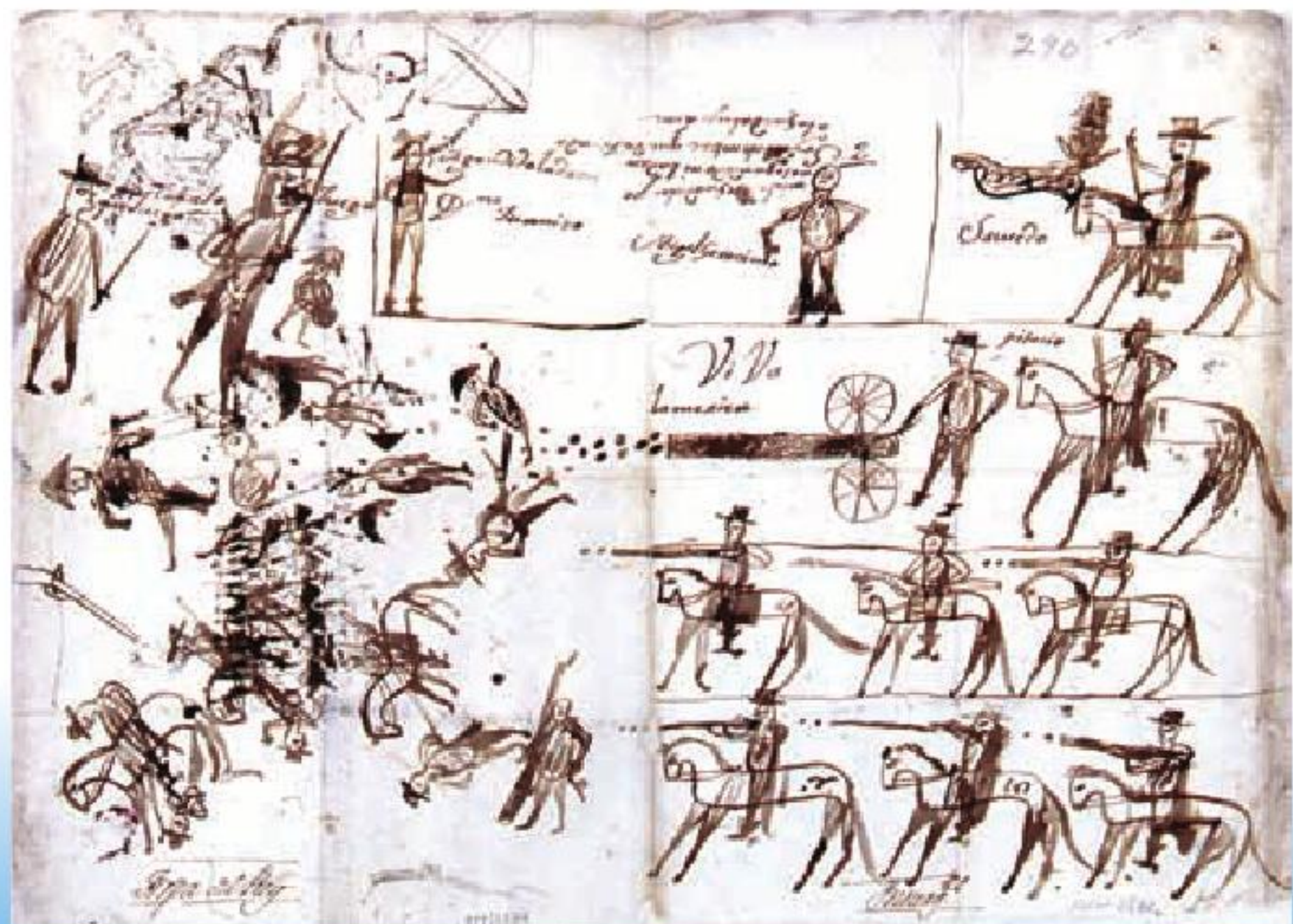



Un exvoto es un agradecimiento a un ser divino por el beneficio recibido ante un problema, por ejemplo enfermedades o accidentes. En éste, que es de la etapa de la Independencia, una madre agradece la salvación de su hijo del encarcelamiento y la muerte.

## Pista 2

## PARA DETECTIVES

Mujer cuyo sobrenombre hace referencia a un grado militar; formó parte del ejército de Morelos y participó en una famosa batalla en el actual estado de Guerrero.

## COMPRENDO Y APLICO

Revisa los textos de los temas anteriores, reflexiona y escribe en tu cuaderno las diferencias que encuentres entre los ejércitos insurgente y realista.

Te sugerimos guiarte con los siguientes puntos:

- ¿Quiénes conformaban cada ejército?
- ¿Quién apoyaba cada ejército?
- ¿Qué causa defendía cada uno?

Aquí aprenderás a analizar la trascendencia del pensamiento social y político de Morelos para sentar las bases del movimiento de Independencia.



José María Morelos y Pavón fue el líder mestizo que continuó la lucha insurgente con un ejército ordenado y varios oficiales, quienes solían vestir casacas como ésta. También impulsó la Constitución de Apatzingán; aquí, una representación de cuando se firmó.

## El pensamiento social y político de Morelos

La muerte de Hidalgo y Allende no significó el fin del movimiento de Independencia, puesto que la lucha se había extendido en diferentes regiones del territorio novohispano.

José María Morelos y Pavón, un cura nacido en Valladolid (hoy, Morelia), fue el encargado de continuar la lucha armada. Él conocía bien la región sur de Nueva España, pues en su niñez había sido arriero, aunque abandonó esta actividad a los veinticinco años para ingresar al sacerdocio en el colegio de San Nicolás, donde fue alumno de Miguel Hidalgo.

El ejército de Morelos fue distinto del primer ejército insurgente, pues se caracterizó por ser poco numeroso y disciplinado; estaba conformado por personas dedicadas a diferentes actividades ligadas al campo, la minería, la religión y la milicia. Entre sus oficiales se encontraban Vicente Guerrero, Guadalupe Victoria, Hermenegildo Galeana, Mariano Matamoros y Nicolás Bravo.

A partir de 1812, Morelos destacó como líder insurgente gracias a que tomó el control de varias poblaciones; así fue hasta que, ese mismo año, en Cuautla, fue sitiado por las tropas realistas de Félix María Calleja. El sitio duró dos meses y, finalmente, Morelos pudo escapar para dirigirse a Orizaba y Oaxaca.

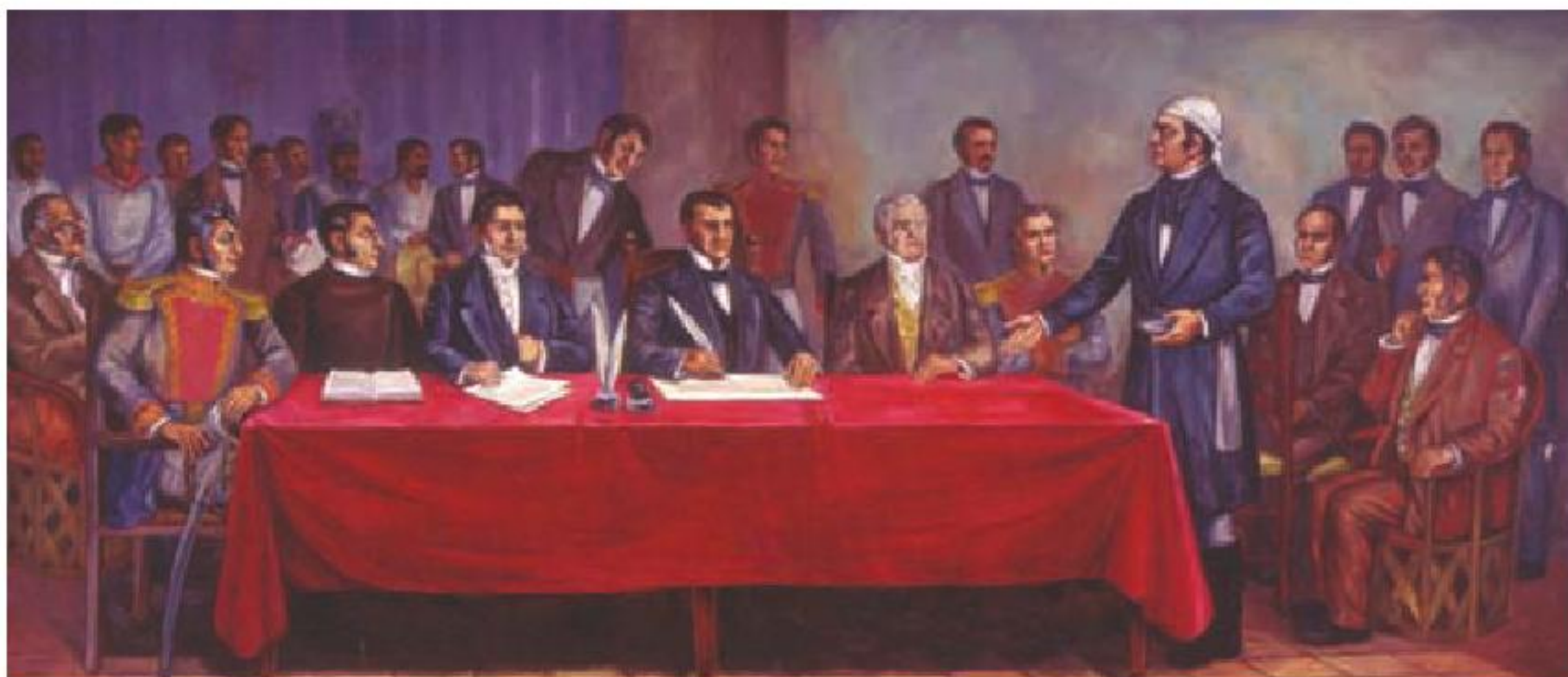

En septiembre de 1813, Morelos convocó a un congreso en Chilpancingo, Guerrero, para organizar el movimiento insurgente. En éste presentó el documento titulado *Sentimientos de la Nación*, en el que planteaba que América debía ser libre e independiente de España. A partir de este congreso a Morelos se le conoció como “Siervo de la Nación”, sobrenombre que él adoptó al rechazar el título de Alteza Serenísima que el Congreso le había otorgado.

En el congreso de Chilpancingo también se redactó una constitución que sería promulgada el 22 de octubre de 1814, en Apatzingán; en ella se declaraba la libertad de la “América mexicana”, pero ésta no entró en vigor porque la lucha contra los realistas continuaba y entre los propios insurgentes había diferencias.

Morelos continuó su lucha y logró tomar Acapulco, pero fue derrotado en Valladolid. Luego de perder una batalla en Tehuacán, Puebla, cayó prisionero y murió fusilado en San Cristóbal Ecatepec (hoy Estado de México), el 22 de diciembre de 1815.

## LA INFANCIA EN LA INDEPENDENCIA

En el ejército insurgente encabezado por Morelos había un batallón de niños, conocido como “los emulantes” (de la palabra emular: “imitar”), cuyo modelo era Morelos, y el cual era dirigido por su hijo Juan Nepomuseno Almonte.

Durante el sitio de Cuautla, mientras las tropas de Morelos eran atacadas por los realistas, los insurgentes dejaron abandonada la artillería en la plaza de San Diego; un niño de once años, llamado Narciso Mendoza, hoy conocido como el “niño artillero”, recogió una antorcha y prendió un cañón. Con esta acción murieron varios realistas que se acercaban a la plaza y los insurgentes aprovecharon la confusión para reorganizarse.

Esta jarra de barro negro vidriado luce adornos sobrepuestos que celebran a la patria con diversos motivos, entre ellos: unas dalias, considerada la flor de México, banderas y la figura de una indígena ataviada con los colores nacionales.



## SE DIJO ENTONCES...

Las ideas de Morelos quedaron expresadas en su documento *Sentimientos de la Nación*:

La soberanía dimana inmediatamente del pueblo, que sólo quiere depositarla en sus representantes dividiendo los poderes de ella en legislativo, ejecutivo y judicial [...] Que los empleos los obtengan sólo los americanos.

Que la esclavitud se prescriba [prohibida] para siempre y lo mismo la distinción de castas, quedando todos iguales, y sólo distinguirá a un americano de otro, el vicio y la virtud.

Fragmento tomado del Archivo General de la Nación, *Actas de Independencia y Constituciones de México*, vol. I, exp. 05.



El fusilamiento de Morelos. Pintura de J. Díaz del Castillo, s. XIX.

Sentimientos  
de la Nación,  
1813.



## COMPRENDO Y APLICO

Lee la sección “Se dijo entonces...” de la página 173 y después responde lo siguiente en tu cuaderno.

Pregunta a tu profesor o consulta en el diccionario las palabras que no entiendas.

- ¿Cuál de las ideas de Morelos te pareció más interesante?, ¿por qué?
- ¿A qué sectores de la sociedad favorecían las ideas de Morelos?
- ¿Qué forma de gobierno proponía Morelos?
- ¿Qué semejanzas y diferencias encuentras entre las ideas de Morelos e Hidalgo?



## Las guerrillas en la resistencia insurgente

A la muerte de Morelos, el movimiento insurgente se organizó bajo diferentes liderazgos: Guadalupe Victoria peleó en algunas partes del actual estado de Veracruz, y Vicente Guerrero en el estado que hoy lleva su nombre. El aislamiento de los insurgentes los obligó a usar la guerra de guerrillas para combatir a los realistas y permitió la supervivencia del movimiento insurgente hasta la consumación de la Independencia.

La guerra de guerrillas era un conjunto de estrategias dirigidas a desorganizar al ejército realista, para ello pequeños grupos de insurgentes atacaban por sorpresa a los enemigos y escapaban rápidamente o les robaban su correspondencia, armas y alimentos.

En 1817, procedentes de Europa, llegaron el capitán español Francisco Javier Mina y el fraile novohispano Servando Teresa de Mier, quien había estado exiliado durante diez años en Europa y había divulgado las ideas de Independencia. Luego de desembarcar en el puerto de Soto la Marina (hoy Tamaulipas), junto con más de 300 hombres se introdujeron en la zona del Bajío, con la intención de dar un nuevo impulso a la lucha por la Independencia, pero fueron derrotados por tropas realistas. Mina fue capturado y fusilado, mientras que Teresa de Mier fue encarcelado en San Juan de Ulúa.

Aquí aprenderás a identificar las guerrillas como un factor que permitió la resistencia del movimiento insurgente.



Ánfora que perteneció a Guadalupe Victoria, s. XIX.

### ¿CUÁNDO Y DÓNDE PASÓ?

- 1. Observa el mapa de las campañas insurgentes (en la página 159) y con ayuda de tu *Atlas de México* localiza los estados de la República en los que existieron guerrillas e identifica los paisajes naturales de cada región, es decir, si son zonas montañosas, boscosas, etcétera.
- 2. Si tú fueras un guerrillero, ¿cómo aprovecharías esos paisajes naturales para combatir a los realistas? ¿Dónde te ocultarías? ¿Cómo atacarías?
- 3. En grupo, comenten acerca de la importancia que tuvieron las guerrillas en la resistencia del movimiento insurgente.

### UN DATO INTERESANTE

El Coco de los realistas: Albino García fue uno de los guerrilleros más indomables, por sus ataques certeros y sus triunfos constantes fue apodado “el Coco de los realistas”. El propio Félix María Calleja le ofreció perdonarlo y darle varios privilegios para que abandonara la lucha, pero García no aceptó. Finalmente, fue capturado por Agustín de Iturbide, cuando éste llegó por sorpresa a su campamento.

1)



1) Guadalupe Victoria.  
Retrato del pintor Moscoso,  
s. XIX.

2) Vicente Guerrero.  
Retrato del pintor Mario Zuban,  
1845.

3) Francisco Javier Mina.  
Retrato del pintor Hesiquio Hiriarte,  
1870.

2)



3)



## El movimiento liberal en España y la consumación de la Independencia

Aquí aprenderás a identificar el movimiento liberal español como causa de la consumación de la Independencia.

Las ideas liberales fueron resultado de la Ilustración. Los liberales se caracterizaban por el rechazo de la monarquía absoluta y sostenían que la soberanía residía en el pueblo, que éste debía ser representado por tres poderes (legislativo, ejecutivo y judicial), los cuales debían garantizar los derechos y las libertades de los individuos. Así, cuando hablamos del “movimiento liberal español”, nos referimos a los cambios que los españoles hicieron en su gobierno, al reducir la autoridad del rey.

Entre 1808 y 1814, debido a que España estaba ocupada por Francia, los españoles formaron juntas de representantes, llamadas “Cortes”, para discutir cómo gobernar el imperio en ausencia del rey Fernando VII. Las Cortes se integraron por políticos, militares, religiosos y diecisiete representantes de Nueva España, y se realizaron en la ciudad de Cádiz.



Agustín de Iturbide, coronel criollo del ejército realista que consumó la Independencia aliándose con los insurgentes. Abajo, uno de sus sables; arriba, el escudo que se les otorgó a los combatientes del ejército trigarante en la batalla librada a las afueras de Toluca, el 19 de junio de 1821. El texto dice:  
Denuedo [brio] en la batalla y piedad con los vencidos.  
A la vista de Toluca, el 19 de junio del 1º año de la libertad.



En las Cortes de Cádiz había representantes de diferentes tendencias, pero la que predominó fue la liberal. Por eso, en ellas se hicieron reformas para reducir el poder de la monarquía; por ejemplo, se otorgó a los hombres mayores de edad el derecho a elegir y ser elegidos como representantes, es decir, los hicieron ciudadanos; se decretó la igualdad de todos los habitantes del imperio, lo cual hacía que los habitantes de Nueva España tuvieran los mismos derechos que los de otros reinos españoles; se estableció la libertad de prensa, y se abolió el tributo indígena.

Mientras que en la Nueva España continuaba la guerra de Independencia, en España, como consecuencia de las Cortes, se promulgó la Constitución de Cádiz en 1812, que estuvo vigente hasta 1814. Ese año, las fuerzas francesas se retiraron y Fernando VII regresó a su trono; en seguida, el monarca suspendió la Constitución, porque limitaba su poder. Sin embargo, en 1820, los liberales la restablecieron y obligaron a Fernando VII a cumplirla.

El 24 de febrero de 1821, Iturbide le pide al sastre José Magdaleno Ocampo confeccionar la bandera trigarante. En sus franjas diagonales llevaba los colores de la alianza: blanco, verde y rojo; el tiempo los ha deslucido, sobre todo al color rojo.

Estas tres piezas (copa, licorera y bombonera) están decoradas con las imágenes del castillo de Chapultepec y Agustín de Iturbide.



Esta situación inquietó a algunos criollos y peninsulares en Nueva España, ya que creían que con la Constitución de Cádiz perderían sus privilegios. Por eso, prefirieron aliarse con el movimiento insurgente para conseguir la Independencia. Así, los inconformes con la restauración de la constitución buscaron el apoyo de un jefe militar de confianza que fuera criollo, y Agustín de Iturbide fue el elegido.

Al inicio del movimiento insurgente, Iturbide simpatizaba con su causa, pero tomó la decisión de aliarse con los realistas debido a los actos de violencia que los **insurrectos** cometieron contra los españoles en varias ciudades. Durante casi cinco años combatió exitosamente a los insurgentes, lo cual le dio prestigio entre la población española y criolla. Ante la urgencia de mejorar la economía de Nueva España, severamente dañada por una década de guerras, y evitar la aplicación de la constitución de Cádiz en territorio novohispano y con ello mantener los privilegios de los grupos adinerados, Iturbide consideró necesaria la unión de ambos bandos y para ello buscó a Vicente Guerrero, el líder guerrillero más importante en ese momento.

Así, Vicente Guerrero y Agustín de Iturbide pactaron la alianza por medio del acto conocido como “el abrazo de Acatempan” y la sellaron

### Insurrecto

Persona que se declara en contra de la autoridad constituida y lucha para derrocarla.

*Solemne y pacífica entrada del Ejército de las Tres Garantías a la Ciudad de México el 27 de septiembre de 1821.*

Pintor anónimo, s. XIX.



SOLEMNE Y PACÍFICA ENTRADA DEL EJÉRCITO DE LAS TRES GARANTÍAS EN LA CAPITAL DE MÉXICO EL DÍA 27 DE SEPTIEMBRE DEL MEMORABLE AÑO 1821.

con la firma del Plan de Iguala, en el que se propuso la unión general entre europeos, americanos e indígenas en un solo imperio, mediante los lazos de amistad, de educación y de idioma, sin que el interés de uno dominara sobre el interés de los otros.

Para simbolizar esta alianza se creó una bandera que representaba la unión de ambas fuerzas, con los colores verde (significaba la unión entre europeos y americanos), blanco (la religión) y rojo (la Independencia), por esto se le conoció como el “ejército de las tres garantías o trigarante”. Al unirse ambas tropas, el líder insurgente reconoció a Iturbide como primer jefe del ejército trigarante.

Mientras tanto, en España, el liberal Juan O'Donojú fue nombrado nuevo jefe político de Nueva España. Éste arribó a Veracruz cuando el Plan de Iguala era conocido en gran parte del virreinato, por lo que consideró que la Independencia era inevitable. Así, Iturbide y O'Donojú firmaron los Tratados de Córdoba, que reconocían la Independencia de Nueva España.

Finalmente, el 27 de septiembre de 1821, la población de la Ciudad de México recibió a Iturbide, Guerrero y al ejército trigarante con desfiles, canciones, flores y fuegos artificiales. Había terminado la guerra de Independencia; pero el movimiento de Iturbide no tuvo nada en común con el de Hidalgo y Morelos.

### COMPRENDO Y APLICO

- 1. Copia el esquema en tu cuaderno y complétalo con los datos que faltan.
- 2. En los cuadros de la izquierda se mencionan los acontecimientos de Nueva España durante la guerra de Independencia; en los de la derecha, escribe los acontecimientos que ocurrían en España al mismo tiempo.
- Te recomendamos guiarte con el texto del bloque y la línea de tiempo.
- 3. Escribe en el cuadro inferior la consecuencia de los acontecimientos.

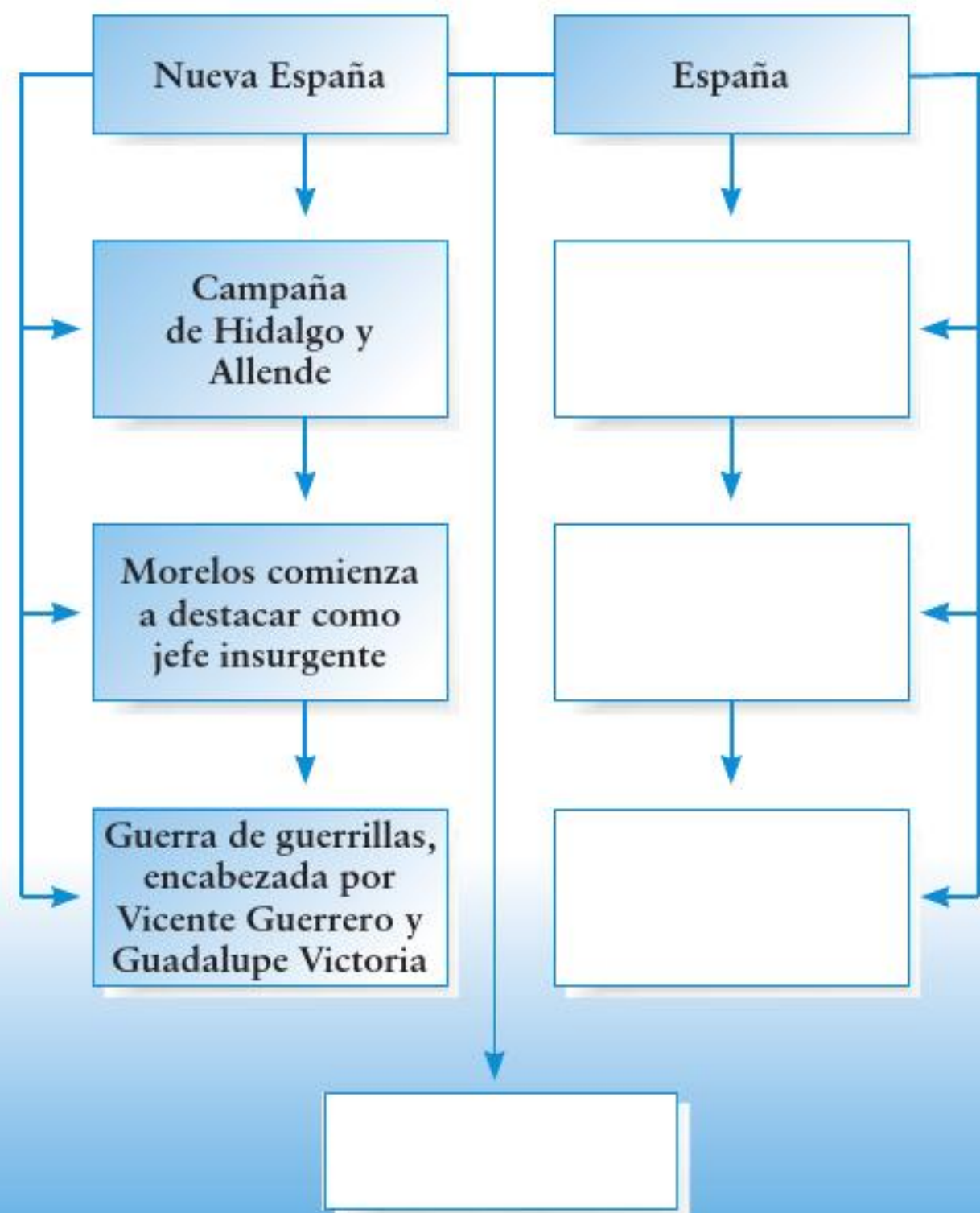

# Temas para reflexionar

## La Independencia y el inicio de una sociedad más igualitaria

Aquí aprenderás a valorar la importancia de la igualdad, la libertad y el respeto a las diferencias en una sociedad.

Durante la guerra de Independencia, entre los objetivos políticos que plantearon los insurgentes estaba la igualdad de todos los sectores de la sociedad; además, se pronunciaron en favor de un gobierno representativo y, por lo tanto, en contra del gobierno monárquico, la esclavitud y los abusos cometidos contra los indígenas y las castas. Éstas fueron algunas de las aportaciones del movimiento insurgente a una sociedad más igualitaria. Actualmente, aún puedes observar algunos de los ideales de la Independencia en nuestra Constitución Política.



¡Viva México!,  
celebración del 15 de septiembre  
en el Zócalo de la Ciudad  
de México, 2007.

### COMPRENDO Y APLICO

- 1. Reúnanse en equipos para investigar los artículos 2°, 4°, 24° y 49° de la Constitución Política de los Estados Unidos Mexicanos. Para ello, les sugerimos consultar los libros *Conoce nuestra Constitución y Formación cívica y ética. Cuarto grado.*
- 2. En su cuaderno, hagan un dibujo en el que representen los artículos mencionados.

### Pista 3

### PARA DETECTIVES

Usa la clave para completar el nombre y apellido de una de las mujeres que participaron en el movimiento de Independencia, quien escapó de prisión y se unió al ejército de Morelos:

M U R C I É L A G O  
1 2 3 4 5 6 7 8 9 0

— — — N — V — — — — —  
7 6 0 8 5 4 8 3 5 0

Aquí aprenderás a reconocer la participación de la mujer en el movimiento de Independencia.

## Las mujeres en el movimiento de Independencia

En la guerra de Independencia, varias mujeres de diferentes grupos sociales tuvieron una participación importante y colaboraron de diferentes formas: algunas combatieron junto a los hombres, otras hicieron labores de abastecimiento de alimentos y armas, y algunas más fueron enfermeras; incluso hubo espías, como Gertrudis Bocanegra, quien realizó funciones de espionaje en Michoacán. Son varios los casos de mujeres que tuvieron participación en la guerra de Independencia, tanto del bando insurgente como del realista.

Entre las mujeres insurgentes está Manuela Medina, una indígena conocida como “la Capitana”, que luchó en el ejército de Morelos, participó en la toma de Acapulco en 1813 y murió en 1822, en Texcoco (actual Estado de México). Por su parte, Josefa Ortiz, de origen criollo, organizó reuniones secretas en contra del virrey y, al ser descubierta, fue encarcelada.



Josefa Ortiz de Domínguez.  
Pintor anónimo, 1886.



Leona Vicario donó gran parte de su fortuna a los insurgentes y se encargó de proporcionar armas y reclutar soldados. En 1813 fue encarcelada y se confiscaron sus bienes; sin embargo, escapó de prisión y se unió al ejército de Morelos en Oaxaca. Al terminar la guerra de Independencia, el Primer Congreso Mexicano le dio una hacienda y tres casas en la Ciudad de México para compensar sus servicios. Murió en 1842.

También hubo mujeres que apoyaron al bando realista. Las “Patriotas Marianas” eran una organización integrada por españolas y criollas, fundada por Ana Iraeta de Mier. Ellas recolectaban fondos para ayudar a las familias de soldados realistas que estuvieran necesitadas y además, cuando las tropas de Hidalgo rodearon la Ciudad de México, apoyaron a los realistas con propaganda impresa en la que declaraban su lealtad a la monarquía española.

Sin embargo, a pesar de la destacada participación de las mujeres en la Independencia, al consumarse ésta, ellas siguieron sin tener derecho al voto y no podían participar en la vida política.

### SE DIJO ENTONCES...

En 1831 el político conservador Lucas Alamán intentó minimizar la participación de Leona Vicario y otras mujeres durante la Independencia, afirmando que no había sido motivada por patriotismo sino por amor a su esposo Andrés Quintana Roo. La respuesta de doña Leona fue la siguiente: “Confiese usted, señor Alamán, que no sólo el amor es el móvil de las acciones de las mujeres; que ellas son capaces de todos los altruismos y que los deseos de la gloria y de la libertad de la patria no les son unos sentimientos extraños...”



Leona Vicario.  
Pintor anónimo, s. XIX.



Fragmento de un corrido ilustrado con el enfrentamiento entre mujeres realistas e insurgentes. Observa parte de los versos.

### PARA DETECTIVES

Investiga en diferentes fuentes qué cargos políticos y educativos ocupan hoy las mujeres. Con base en esa información y apoyándote en las pistas de este bloque, responde lo siguiente en tu cuaderno:

- ¿Qué labores tuvieron las mujeres durante la lucha de Independencia?, ¿por qué?
- En la actualidad, ¿su situación es similar a la de aquella época?, ¿por qué?

### Consulta en...



Si te interesa conocer más historias de otras mujeres que participaron en la guerra de Independencia, te invitamos a escuchar la radionovela *¡Vivan las heroínas que nos dieron patria!* Puedes escuchar los 20 capítulos en la estación de radio por internet Radio 2010 en la siguiente dirección: <http://www.radio2010.imer.gob.mx>

## Integro lo aprendido

- 1. Repasa los temas La invasión napoleónica a España y las propuestas de autonomía y El golpe de Estado y las conspiraciones y explica cuáles fueron las causas del movimiento de Independencia en México. Puedes guiarte con las siguientes preguntas: ¿por qué se unieron al ejército insurgente de Hidalgo los indígenas, mestizos, negros y criollos? ¿Cuáles fueron los motivos de descontento de cada grupo social? ¿Qué acontecimientos ocurridos en otros países influyeron en la lucha por la Independencia de México?
- 2. Revisa cuidadosamente las ideas de Hidalgo y Morelos, e investiga si alguno de los artículos de la Constitución Política de los Estados Unidos Mexicanos se parecen al pensamiento que tenían estos líderes insurgentes. Apóyate en tus libros de Formación Cívica y Ética y *Conoce nuestra Constitución*, así como en los libros de las bibliotecas escolar y de aula.
- 3. Elabora una historieta de los momentos más importantes de la lucha por la Independencia de México, desde que inició hasta su consumación. Recuerda que una historieta se hace con imágenes, textos breves y mucha imaginación. No olvides incluir los personajes y acontecimientos más importantes.

## Evaluación

→ Elige la opción correcta para responder las siguientes preguntas.

→ 1. ¿Cuál de los siguientes personajes de la Independencia de México decretó la abolición de la esclavitud?

- a) Ignacio Allende
- b) José María Morelos y Pavón
- c) Miguel Hidalgo y Costilla
- d) Guadalupe Victoria

→ 2. ¿Cuáles son los sucesos que marcan el inicio y el fin de la guerra de Independencia?

- a) El Grito de Dolores del 15 de septiembre de 1810 y la alianza de Agustín de Iturbide y Vicente Guerrero.
- b) La invasión napoleónica a España en 1808 y la proclamación del Plan de Iguala el 24 de febrero de 1821.
- c) El golpe de Estado contra el virrey Iturrigaray y la promulgación de la Constitución de Cádiz.

→ 3. Durante la guerra de Independencia el movimiento insurgente fue encabezado por diferentes caudillos, ¿cuál es el orden correcto de los diferentes momentos de la guerra de Independencia?

- a) Expedición de Francisco Xavier Mina, movimiento encabezado por Morelos, movimiento insurgente dirigido por Hidalgo.
- b) Movimiento de Hidalgo, movimiento de Morelos, guerrilla de Francisco Xavier Mina, guerrillas en diferentes regiones, movimiento encabezado por Iturbide en alianza con Guerrero.
- c) Conspiraciones en varias partes de Nueva España, movimiento iniciado por Hidalgo, guerrilla de Francisco Xavier Mina, liderazgo de Agustín de Iturbide.

→ 4. ¿Cuál de las siguientes ideas formó parte del pensamiento de José María Morelos y Pavón?

- a) La unión general entre europeos, americanos e indígenas
- b) La independencia de la América mexicana
- c) Establecieron un gobierno monárquico.

## Autoevaluación

→ Es tiempo de que evalúes lo que has aprendido en este bloque. Lee cada enunciado y marca con una ✓ lo que hayas logrado alcanzar.

Aspectos a evaluar	Lo hago con facilidad	Lo hago a veces	Necesito ayuda para hacerlo
Ubico en una línea de tiempo los principales acontecimientos de la guerra de Independencia, y aplico los términos año, década y siglo.			
Identifico en un mapa el Bajío como la región donde inició la Independencia.			
Identifico que los conflictos de España en Europa y el pensamiento ilustrado contribuyeron a las ideas de Independencia.			
Reconozco el pensamiento social y político de Hidalgo a favor de la Independencia.			
Reconozco la importancia de las ideas políticas y sociales de Morelos.			
Identifico que las guerrillas permitieron la supervivencia del movimiento insurgente hasta la consumación de la Independencia.			

	Lo hago	Lo intento	Sólo cuando me lo indican
Valoro el legado político de los insurgentes a favor de la Independencia de México.			
Respeto la importancia de la igualdad, la libertad y las diferencias en una sociedad.			

Me propongo mejorar en \_\_\_\_\_

## Bibliografía

- Aguirre, Eugenio, *Gonzalo Guerrero*, México, EDUVEN-LAIA, 1983.
- Alcalá, Jerónimo de, *La relación de Michoacán*, versión paleográfica, separación de textos, ordenación coloquial, estudio preliminar y notas de Francisco Miranda, México, SEP, 1988.
- Alva Ixtlilxóchitl, Fernando de, "Relación de la venida de los españoles y principios de la ley evangélica", en *Historia general de las cosas de Nueva España*, México, Porrúa, 1999.
- Alimen, M.H. y M.J. Steve, *Prehistoria. Historia universal*, México, Siglo XXI, 1970.
- Antin, Felipe, *Vida y muerte de la Inquisición en México*, México, Posada, 1973.
- Antología de historia de México. *Documentos, narraciones y lecturas*, México, SEP, 1993.
- Arrom, Silvia Marina, *Las mujeres de la ciudad de México*, México, Siglo XXI, 1988.
- Beals, Ralph y Harry Hoijer, *Introducción a la antropología*, Madrid, Aguilar, 1968.
- Brokmann Haro, Carlos, *Mestizaje culinario*, México, Clio, 1996 (La cocina mexicana a través de los siglos, vol. III).
- Brom, Juan, *Esbozo de historia universal*, México, Grijalbo, 1973.
- Burr, Claudia y Rebeca Orozco, *Doña Josefa y sus conspiraciones*, México, Tecolote, 2000.
- Cartwright, Frederick F. y Michael Biddiss, *Grandes pestes de la historia*, Buenos Aires, El Ateneo, 2005.
- Clavijero, Francisco Javier, *Historia antigua de México*, México, Porrúa, 1991 (Sepan cuantos..., 29).
- Cook, Noble David, *La conquista biológica. Las enfermedades en el Nuevo Mundo*, trad. de María Asunción Gómez, Madrid, Siglo XXI, 2005.
- Cortés, Hernán, *Cartas de relación*, nota preliminar de Manuel Alcalá, México, Porrúa, 1994 (Sepan cuantos..., 7).
- De Grimberg, D.M.K., "Metalurgia del México antiguo", en *Arqueología Mexicana*, vol. IV, núm. 19, México, Editorial Raíces/INAH, mayo-junio, 1996.
- Díaz del Castillo, Bernal, *Historia verdadera de la conquista de la Nueva España*, introd. y notas de Joaquín Ramírez Cabañas, México, Porrúa, 2000 (Sepan cuantos..., 5).
- Dujovne, Marta y Francisco Reyes Palma, *La colonia*, México, SEP-Conafe, 1987 (Colibrí).
- Escalante, Pablo (coord. del tomo), *Historia de la vida cotidiana en México. 1. Mesoamérica y los ámbitos indígenas de la Nueva España*, México, FCE-El Colegio de México, 2004.
- \_\_\_\_\_, *Nueva historia mínima de México*, México, SEP-El Colegio de México, 2008.
- \_\_\_\_\_, *Una historia mínima de México*, México, SEP-El Colegio de México, 2008.
- \_\_\_\_\_, *El arte prehispánico*. México, Conaculta, 2000 (Tercer Milenio).
- \_\_\_\_\_, "El México antiguo", en *Nueva historia mínima de México*, México, El Colegio de México, 2004.
- \_\_\_\_\_, *Los códices*, México, Conaculta, 1998 (Tercer Milenio).
- Florescano, Enrique y Elsa Malvido, *Ensayos sobre la historia de las epidemias en México*, México, IMSS, 1992 (Salud y seguridad social, serie Historia).
- \_\_\_\_\_, y Rafael Rojas, *El ocaso de la Nueva España*, México, Clio, 1996.
- Garza Camino, Mercedes de la, "Los misterios de Palenque", en *México Desconocido. Pasajes de la historia*, vol. 2, México, México Desconocido, 2000.
- García, Genaro, *Documentos históricos mexicanos*, vol. II, México, INEHRM, 1985.
- Gerhard, Peter, *Geografía histórica de la Nueva España 1519-1821*, México, UNAM, 1986.
- Gonzalbo, Pilar, *La educación de la mujer en la Nueva España*, México, SEP-Editiones el Caballito, 1985.
- \_\_\_\_\_, (coord.), *El siglo XVIII: entre tradición y cambio*, México, FCE, 2005 (Historia de la vida cotidiana en México, vol. III).
- González de la Vara, Fernán, *La cocina mexicana a través de los siglos. 2. Época prehispánica*, México, Clio, 1996.
- \_\_\_\_\_, y Yoko Suguira, *La cocina mexicana a través de los siglos. 1. México antiguo*, México, Clio, 1996.
- Hernández Monroy, Rosaura (coord.), *Capítulos olvidados de la historia de México*, México, Reader's Digest, 1996.
- Instituto Nacional de Antropología e Historia, *Arqueología Mexicana. Atlas del México prehispánico*, Edición especial, México, Editorial Raíces-INAH-Conaculta, 2000.
- \_\_\_\_\_, *Arqueología Mexicana. Calendarios prehispánicos*, vol. VII, núm. 41, México, Editorial Raíces-INAH, enero-febrero, 2000.
- \_\_\_\_\_, *Arqueología Mexicana. Códices Coloniales*, vol. VII, núm. 38, México, Conaculta-INAH, 1999.
- \_\_\_\_\_, *Arqueología Mexicana. Primeros pobladores de México*, vol. IX, núm. 52, México, Editorial Raíces-INAH, noviembre-diciembre, 2001.
- \_\_\_\_\_, *Culturas del Altiplano*, México, INAH, 1998.
- \_\_\_\_\_, *La ruta de Cortés*, vol. IX, núm. 49, México, Conaculta-INAH, 2001.
- \_\_\_\_\_, *Los mayas*, México, INAH, octubre, 1998.
- \_\_\_\_\_, *Los mexicas*, México, INAH, octubre, 1998.
- \_\_\_\_\_, *Mesoamérica*, México, INAH, septiembre, 1998.
- \_\_\_\_\_, *México Antiguo. Antología de Arqueología Mexicana*, México, SEP-Conaculta-Editorial Raíces-INAH, 1995 (Biblioteca para la actualización del maestro, vol. 1.)
- \_\_\_\_\_, *Zapotecos*. México, INAH, octubre, 1997.
- Jiménez Codinach, Guadalupe, "El botafuego de la revolución", en *Relatos e historias en México*, núm. 1, septiembre de 2008, pp. 53-64.
- Kaibara, Yukio, *Historia del Japón*, México, FCE, 2000.
- León Portilla, Miguel, *Visión de los vencidos. Relaciones indígenas de la Conquista*, México, UNAM (Biblioteca del Estudiante Universitario, 81).
- \_\_\_\_\_, Eduardo Matos Moctezuma, Ana Luisa Izquierdo y Felipe Solís, "Quetzalcóatl y su época", en *México Desconocido. Pasajes de la historia*, vol. 6, México, México Desconocido, 2000.
- Long, Janet, *La Nueva España*, México, Clio, 1997 (La cocina mexicana a través de los siglos, vol. IV).
- López Austin, Alfredo y Leonardo López Luján, *El pasado indígena*, México, FCE-El Colegio de México, 2007.
- Losada, Juan Carlos, "La caída de Constantinopla. Fin del dominio cristiano en Bizancio", en *Historia y Vida*, núm. 467, 2002.
- Manzanilla, Linda y Leonardo López Luján, *Atlas histórico de Mesoamérica*, México, Larousse, 1993.
- Masó Ferrer, Felip, "El legado sumerio", en *Historia*, núm. 43, Madrid, *National Geographic*, 2007.
- Matos Moctezuma, Eduardo, "El milenio teotihuacano", en *México Desconocido. Pasajes de la historia*, vol. 4, México, México Desconocido, 2000.
- Memorial de Sololá. Anales de los caqchiqueles*, trad. directa del original, introd. y notas de Adrián Recinos, México, FCE, 1980.
- Meyer, Jean, *Hidalgo*, México, Clio, 1996.
- Navarrete Linares, Federico, *La migración de los mexicas*, México, Conaculta, 1998 (Tercer milenio).
- \_\_\_\_\_, *La conquista de México*, México, Conaculta, 2000 (Tercer milenio).
- Noriega, Eugenio, *México colonial*, Florencia, Mondem, 1998.
- O'Gorman, Edmundo, *Historia de las divisiones territoriales de México*, México, Porrúa, 1966 (Sepan cuantos..., 45).
- Ortiz Escamilla, Juan, "Herida de muerte al virreinato", en *Relatos e historias en México*, núm. 1, septiembre de 2008, pp. 46-52.
- Oudijk, Michel R., "Mixtecos y zapotecos en la época prehispánica", en *Arqueología Mexicana*, vol. XV, núm. 90, México, Editorial Raíces-INAH, marzo-abril, 2008.
- Parra Ortiz, José Miguel, "Las pirámides de Gizeh", en *Historia*, núm. 26, Madrid, *National Geographic*, 2006.
- Popol Vuh. Las antiguas historias del Quiché*, trad., introd. y notas de Adrián Recinos, México, FCE, 1947.
- Powell, Philp, *La guerra chichimeca (1550-1600)*, México, FCE, 1996.
- Robles García, Nelly M., "Monte Albán y los zapotecos", en *México Desconocido. Pasajes de la Historia*, vol. 3, México, México Desconocido, 2000.
- \_\_\_\_\_, Cecilia Rosell, Martha Carmona y Felipe Solís, "Ocho Venado. El conquistador de la Mixteca", en *México Desconocido. Pasajes de la Historia*, vol. 7, México, México Desconocido, 2000.
- Rubial, Antonio, *La Nueva España*, México, Conaculta, 1999 (Tercer milenio).
- Ruy Sánchez, Alberto et al., *La pintura de castas*, México, Artes de México, 1998.
- Sahagún, Bernardino de, *Historia general de las cosas de Nueva España*, ed. de Ángel María Garibay K., México, Porrúa, 1999 (Sepan cuantos..., 300).
- Saitta, Armando, *Guía crítica de la historia moderna*, FCE, México, 1998.
- Sánchez Santiró, Ernest, "La minería novohispana a fines del periodo colonial. Una evaluación historiográfica, México", México, Instituto Mora, 28 de mayo de 2008.
- Solis, Felipe y Anatole Pohorilenko, "Los señoríos de la costa del Golfo", en *México Desconocido. Pasajes de la historia*, vol. 5, México, México Desconocido, 2000.
- \_\_\_\_\_, y Ángel Gallegos, "El reino de Moctezuma", en *México Desconocido. Pasajes de la historia*, vol. 1, México, México Desconocido, 2000.
- Soustelle, Jacques, *La vida cotidiana entre los mexicas*, México, FCE, 1970.
- Vázquez, Josefina Zoraida (dir.) y Lorenzo Ochoa (coord. del tomo), *Gran historia de México ilustrada I. El mundo prehispánico: de la prehistoria a la llegada de los españoles*, México, Planeta DeAgostini-Conaculta-INAH, 2001.
- \_\_\_\_\_, "De la independencia a la consolidación republicana", en *Nueva historia mínima de México*, México, SEP-El Colegio de México, 2004, pp. 137-191.
- \_\_\_\_\_, *Juárez, el republicano*, México, SEP, 2005.
- \_\_\_\_\_, *Una historia de México*, México, SEP-Patria, 1995.
- \_\_\_\_\_, (coord.), *El nacimiento de México 1750-1856*, México, Planeta DeAgostini-Conaculta-INAH, 2001 (Gran historia de México ilustrada, tomo III).
- \_\_\_\_\_, Romana Falcón y Lorenzo Meyer, *Historia de México*, México, Santillana, 2006.
- Wendt, Carl J., "Los olmecas. Los primeros petroleros", en *Arqueología Mexicana*, vol. 15, núm. 87, México, INAH, septiembre-octubre, 2007.
- Zaragoza, Gonzalo, *América Latina. Época colonial*, México, Red Editorial Iberoamericana, 1990 (Biblioteca Básica de Historia).

## Créditos iconográficos

Para la elaboración de este libro se utilizaron fotografías, mapas e ilustraciones, cuya creación o derechos de reproducción pertenecen a las siguientes personas, instituciones, archivos y publicaciones:

**pp. 8-9, 11:** *De ritos y colectores*, Maribel Portela (cat. de exp.), México, Galería de la Secretaría de Hacienda y Crédito Público, 2001, fotografías de Jesús Sánchez Uribe y Oliver Santana Martínez; **p. 13:** huesos, cementerio Chauchilla, Nazca, Perú © Photo Stock; **p. 14:** (ab. izq.) niña, Taruma, Amazonas, Brasil, ARCO/G Therin-Weise © Photo Stock; (ab. der.) niña, Vietnam, fotografía de Brun © Photo Stock; **p. 16:** detalle de pintura rupestre, cueva de Oxtotitlán, Guerrero © Photo Stock; **p. 18:** (izq.) diorama, sala Poblamiento de América, Museo Nacional de Antropología, Conaculta-INAH-Mex., fotografía de Enrique Martínez\*; (der.) vista aérea del glaciar de Mendenhall, Alaska, Stock Images, archivo de National Geographic; **p. 22:** (izq.) Puntas de proyectil tipo tortugas, 15.7 x 3.4 cm, Museo Nacional de Antropología, Conaculta-INAH-Mex., fotografía de Marco Antonio Pacheco, archivo de Arqueología Mexicana-Raíces\*; **p. 23:** (arr. izq. y centro izq.) nómadaz cazadores, Irian-Jaya, Indonesia, fotografías de Eric Baccega © Photo Stock; (arr. der.) muchacho con arco y flecha, San Bushman, Namibia, África, fotografía de Joy Tessman, archivo de National Geographic; (centro der.) los pigmeos doblan ramas para crear refugios en campamentos de caza, República Democrática del Congo, África, fotografía de Randy Olson, archivo de National Geographic; (ab.) diorama de la diversidad de los homínidos, sala Poblamiento de América, Museo Nacional de Antropología, Conaculta-INAH-Mex., fotografía de Raúl Barajas, Archivo Iconográfico DGME/SEP\*; **p. 24:** (izq.) herramientas de hueso, Paleolítico, originarias de Laugerie, Francia, Museo del Hombre, París, Francia © Other Images; (der.) diorama campamento de Beringia, sala Poblamiento de América, Museo Nacional de Antropología, Conaculta-INAH-Mex., fotografía de Raúl Barajas, Archivo Iconográfico DGME/SEP\*; **p. 25:** diorama del modo de vida sedentario, sala Poblamiento de América, Museo Nacional de Antropología, Conaculta-INAH-Mex., fotografía de Raúl Barajas, Archivo Iconográfico DGME/SEP\*; **p. 28:** (arr.) Sahuarus, El Pinacate, desierto de Sonora (2007), fotografía de Salatiel Barragán, Archivo de National Geographic; (ab. izq.) *Animal 1*, fotografía de Jesús Sánchez Uribe y Oliver Santana Martínez, Maribel Portela, *De ritos y colectores* (cat. de exp.), México, Galería de la Secretaría de Hacienda y Crédito Público, 2001; (ab. der.) cactus al atardecer, Sonora, Archivo de National Geographic; **p. 29:** (arr.) fósil de concha, fotografía de Paul Nicklen, Archivo de National Geographic; (ab. izq.) acercamiento a un fósil de angiosperma, Museo de Historia Natural de Florida, Archivo de National Geographic; (ab. der.) fósiles de plantas de hoja ancha, fotografía de Ira Block, Archivo de National Geographic; **p. 30:** bultos mortuorios de la Cueva de la Candelaria, localizada en el Bolsón de las Delicias, Coahuila, 1110-1300 d.C., Conaculta-INAH-Mex., fotografía de Raúl Barajas, Archivo Iconográfico DGME/SEP\*; **p. 31:** oasis, Cuatro Ciénegas, Coahuila, 2004, fotografía de Bob Schalkwijk; **p. 32:** (1), venado, glifo del *Códice Nutall*, dibujo de A. Reséndiz, 2006\*\*; (2) conejo, glifo del *Códice Borgia*, dibujo de A. Reséndiz, 2006\*\*; (3) búho, glifo del *Códice Borbónico*, dibujo de A. Reséndiz, 2006\*\*; (4) serpiente, glifo del *Códice Borgia*, dibujo de A. Reséndiz, 2006\*\*; **p. 33:** detalle de pintura rupestre, cueva pintada, Sierra de San Francisco, Baja California Sur, fotografía de André Cabrolier, Archivo de Arqueología Mexicana-Raíces; **p. 34:** dos detalles de pinturas rupestres, cueva de Oxtotitlán, Guerrero, fotografía de Marco Antonio Pacheco; **p. 35:** (izq.) teozintle (1993); (arr. der.) maíz tempranero, Los Altos, Chiapas, 1999; (ab. der.) maíz, San Juan de los Durán, Sierra Gorda, Querétaro, 2004, fotografías de © Fulvio Eccardi; **p. 36:** (arr. izq.) diversidad de maíz; (arr. der.) maíz, Estado de México, 1999; (ab. izq.) cosecha de maíz, Pinal de Amoles, Sierra Gorda, Querétaro, 2004; (ab. centro) maíz, Estado de México, 1999; (ab. der.) maíz, Estado de México, 1999, fotografías de © Fulvio Eccardi; **p. 38:** Valle de las Cuatro Ciénegas, Coahuila, fotografía de Luis Enrique Eguarte Fruns, investigador titular del Instituto de Ecología, UNAM; **pp. 40-41:** huipil (s. xx) zona de Chinantla, norte de Oaxaca, Museo Regional de Oaxaca, Conaculta-INAH-Mex., fotografía de Michel Zabé\*; **p. 42:** (izq.) Xipe-Tótec, cerámica modelada y policromada, Museo Regional de Puebla, Conaculta-INAH-Mex., fotografía de Michel Zabé\*; (der.) *Códice Durán*, capítulo 1\*\*; **p. 43:** (izq.) Ce Ácatl Topiltzin, 119 x 38 x 24 cm, Museo Nacional de Antropología, Conaculta-INAH-Mex., fotografía de Michel Zabé\*; (der.) vaso antropomorfo policromado, 14.5 x 11.5 cm (aprox.), terracota, col. privada, Casas Grandes, Paquimé, Chihuahua\*\*; **p. 47:** figura femenina que sostiene un quetzal, 10 x 7.5 cm (aprox.), cerámica modelada, Museo Nacional de Antropología, Conaculta-INAH-Mex., fotografía de Michel Zabé\*; **p. 48:** (izq.) estela con la representación de Ehécatl-Quetzalcóatl, 500 (aprox.) x 52 x 31 cm, adesita tallada, Museo Nacional de Antropología, Conaculta-INAH-Mex., fotografía de Michel Zabé\*; (centro) hombre-animal, 93 x 45 cm, basalto tallado, Museo Nacional de Antropología, Conaculta-INAH-Mex., fotografía de Michel Zabé\*; (der.) máscara teotihuacana (máscara de Malinaltepec, Guerrero), 21.6 x

20.7 x 7.93 cm, piedra serpentina recubierta con mosaico de turquesa, obsidiana y concha, Museo Nacional de Antropología, Conaculta-INAH-Mex., fotografía de Michel Zabé\*; **p. 49:** (arr.) cacao, fruto abierto, fotografía de Pablo Osegura, Archivo de Editorial Clio; (ab.) quechquemilt otomí, Museo Nacional de Antropología, Conaculta-INAH-Mex., fotografía de Marco Antonio Pacheco, Archivo de Arqueología Mexicana-Raíces\*; **p. 50:** *Los gemelos* (perfil del rostro del monumento 9 y rostro del monumento 8), *El Azulul*, Loma del Zapote, Veracruz, 103 x 70 x 1.16 cm, Museo de Antropología de Xalapa, Universidad Veracruzana, fotografía de Michel Zabé\*; **p. 51:** (der.) *Señor de Las Limas*, piedra verde tallada y esgrafiada, 55 x 23 x 43.5 cm, Museo de Antropología de Xalapa, Universidad Veracruzana, fotografía de Michel Zabé\*; **p. 52:** (izq.) *Príncipe olmeca*, 127 x 43 x 84 cm, piedra andesita tallada, Museo de Antropología de Xalapa, Universidad Veracruzana, fotografía de Michel Zabé\*; (der.) estela 19 de La Venta, basalto tallado, 92 x 79 x 52 cm, Museo Nacional de Antropología, Conaculta-INAH-Mex., fotografía de Michel Zabé\*; **p. 53:** (arr.) vaso con representación de serpiente emplumada y árbol de la vida, cerámica modelada y policromada, Museo de sitio de Tula, Hidalgo, Conaculta-INAH-Mex., fotografía de Michel Zabé\*; **p. 54:** (arr. izq.) brasero en forma de sacerdote de Kukulcán, cerámica modelada y policromada, Museo Nacional de Antropología, Conaculta-INAH-Mex., fotografía de Michel Zabé\*; (arr. der.) muro norte del cuarto 2 mostrando los cartuchos astronómicos y su equivalencia en el cielo, dibujo de José Francisco Villaseñor (1997)\*\*; **p. 55:** Jugador de pelota, Isla de Jaina, Campeche, 13.1 x 12.6 x 8.5 cm, Museo Nacional de Antropología, Conaculta-INAH-Mex., fotografía de Rafael Doniz, Archivo de Editorial Clio\*; **p. 56:** (arr. 1, 2, 3, 4) Gerardo A. Ramirez\*\*, (der.) pirámide de la Luna en la zona arqueológica de Teotihuacán © Photo Stock; (izq. ab.) *Caracol trompeta*, 16.4 x 20.6 x 35.9 cm, concha estucada con restos de policromía, Museo Nacional de Antropología, Conaculta-INAH-Mex., fotografía de Michel Zabé\*; **p. 57:** (arr.) ajuar del individuo 5B, Laboratorio del Centro de Investigaciones Arqueológicas de Teotihuacán, fotografía de Marco Antonio Pacheco, Archivo de National Geographic; (centro/par.) dos detalles del pórtico 2, mural 3 de Tepantitla, zona arqueológica de Teotihuacán, fotografías de Ricardo Alvarado Tapia (2007)\*\*; **p. 58:** (arr.) *Dualidad vida-muerte*, cerámica modelada y esgrafiada, 33 x 32.5 x 20.5 cm, Museo Nacional de Antropología, Conaculta-INAH-Mex., fotografía de Michel Zabé\*; (ab. izq.) detalle del muro norte del camarín oeste, tumba 5, Suchilquitongo, fotografía de Michel Zabé, 1998\*\*; (ab. der. 1) ilustración de figuras 63-80 del mural 11, tumba 5, Suchilquitongo, dibujo de A. Reséndiz (2004), con referencia en Miller (1995)\*\*; (ab. der. 2) detalle del muro este del camarín este, tumba 5, Suchilquitongo, fotografía de R. Alvarado y G. Lucet (2004)\*\*; **p. 59:** (arr.) dualidad salud-enfermedad, cerámica modelada con restos de policromía, Museo Arqueológico del Estado de México, Dr. Román Piña Chan, Instituto Mexiquense de Cultura, fotografía de Michel Zabé; (centro) elemento arquitectónico en forma de serpiente bicéfala, piedra tallada, Fundación Cultural Televisa, fotografía de Michel Zabé; (ab.) detalle del edificio de los danzantes, zona arqueológica de Monte Albán, Oaxaca, fotografía de Carlos Blanco, Archivo de Arqueología Mexicana-Raíces\*; **p. 60:** (arr.) cabeza zoomorfa: ave, Museo Nacional de Antropología, Conaculta-INAH-Mex., fotografía de Marco Antonio Pacheco, Archivo de Arqueología Mexicana-Raíces\*; (ab.) vasija tripode, Museo Nacional de Antropología, Conaculta-INAH-Mex., fotografía de Marco Antonio Pacheco, Archivo de Arqueología Mexicana-Raíces\*; **p. 61:** (der. 1), representación del topónimo de Yanhuítlan con los gobernantes 4 Venado y 10 Agua, *Códice Selden*, Biblioteca Bodleian, Oxford, Inglaterra, Archivo de Arqueología Mexicana-Raíces; (der. 2), facsimilar del *Códice Borgia*, UIAB, fotografía de Gustavo Guevara, Archivo de Editorial Clio; (izq.) sahumador con mango de serpiente, cerámica modelada y policromada, Museo Nacional de Antropología, Conaculta-INAH-Mex., fotografía de Michel Zabé\*; **p. 62:** (arr.) pequeño atlante, policromado, basalto tallado y policromado, 80 x 41 x 28 cm, Museo Nacional de Antropología, Conaculta-INAH-Mex., fotografía de Michel Zabé\*; (ab.) Chacmool, 65 x 144 x 66 cm, Museo Nacional de Antropología, Conaculta-INAH-Mex., fotografía de Marco Antonio Pacheco, archivo de Arqueología Mexicana-Raíces\*; **p. 63:** (arr. izq.) coraza y colla de concha, conchas spondylus y nácar con caracoles tallados y perforados, Centro INAH Hidalgo, Conaculta-INAH-Mex., fotografía de Michel Zabé\*; (arr. der.) atlantes, cariátides de guerreros divinizados, zona arqueológica de Tula, Hidalgo, Conaculta-INAH-Mex., fotografía de Ignacio Guevara, archivo de Arqueología Mexicana-Raíces\*; (ab.) disco ceremonial, turquesa y malaquita, 34 x 1.3 cm, Museo Nacional de Antropología, Conaculta-INAH-Mex., fotografía de Michel Zabé\*; **p. 64:** dios murciélago, cerámica modelada y policromada, 207 cm, Museo del Templo Mayor, Conaculta-INAH-Mex., fotografía de Michel Zabé\*; **p. 65:** imagen tomada de fray Diego Durán, *Historia de las Indias de la Nueva España e islas de Tierra Firme*, cap. XCVIII, Biblioteca Nacional, Madrid, España, reprografía de Marco Antonio Pacheco, archivo de Arqueología Mexicana-Raíces; **p. 67:** detalle del mural en la estructura 1 o *La Acrópolis*,

cuarto 29 sub., muro norte, Ek'Balam, Yucatán, fotografía de Javier Hinojosa (2000)\*\*; **p. 68:** (arr.) glifo con el numeral 3 o 3 perro, 18.5 x 22.8 cm, estuco, Palenque, Chiapas, Museo Nacional de Antropología, Conaculta-INAH-Mex., fotografía de Jorge Pérez de Lara, Archivo de Arqueología Mexicana-Raíces\*; (centro izq.) cacería de venado con lazo, *Códice Trocortesiano*, lám. 46-47, Museo de América, Madrid, España, Archivo de Editorial Clio; (centro der.) dios navegante, *Códice Dresden*, reprografía del Museo Sächsisches Landesbibliothek, Dresden, Alemania, archivo de Editorial Clio; **p. 69:** (arr.) sobre la astrología, en *Códice Florentino*, tomo I, libro cuarto, f. 34r, edición facsimilar, tres tomos, Biblioteca Medicea Laurenziana-Secretaría de Gobernación de los Estados Unidos Mexicanos, 1979; (ab.) detalle del *Códice Borbónico*, f. 16, Biblioteca de la Asamblea Nacional Francesa, París, reprografía de Marco Antonio Pacheco, archivo de Arqueología Mexicana-Raíces; **p. 72:** (arr.) serpiente emplumada y Tlaltecuhli, basalto tallado, Museo de Antropología e Historia, Instituto Mexiquense de Cultura, fotografía de Michel Zabé; (centro) detalle del pórtico 2, mural 3 de Tepantitla, Teotihuacán, fotografía de Ricardo Alvarado Tapia (2007)\*\*; (ab.) hueso labrado con la imagen de Quetzalcóatl, 35 cm de largo (aprox.). Museo Nacional de Antropología, Conaculta-INAH-Mex., fotografía de Michel Zabé\*; **p. 73:** (arr. izq.) detalles del *Códice Florentino*, libro IV, f. 72r., Biblioteca Medicea Laurenziana, Florencia, Italia, reprografía de Gerardo Montiel Klint, Archivo de National Geographic; (arr. der.) detalle *Códice Laud*, Archivo del Instituto Nacional de Antropología e Historia-SEP\*; (ab. izq.) la princesa 3 Pedernal contrae matrimonio con 12 Viento, *Códice Nuttall*, lado 2, lám. 19, Museo Británico, Londres, Inglaterra, reprografía de Marco Antonio Pacheco, Archivo de National Geographic; **p. 74:** (ab.) detalles del *Códice Florentino*, libro IV, f. 72, reprografía de F. Alberto Scardigli, Archivo de Editorial Clio; **p. 75:** representación de 7 plantas mexicanas, *Códice Badiano*, f. 38v, Biblioteca Nacional de Antropología e Historia, reprografía de Marco Antonio Pacheco, Archivo de National Geographic\*; **p. 76:** las 18 veintenas y sus fiestas, *Códice Borbónico*, lám. 28, reprografía de Marco Antonio Pacheco, archivo de Arqueología Mexicana-Raíces; **p. 77:** brasero en forma de un guerrero cuauhteca, cerámica modelada y policromada, Museo Nacional de Antropología, Conaculta-INAH-Mex., fotografía de Michel Zabé\*; **p. 78:** (izq.) familia González-Nevadas, campesinos tarahumaras (1999), Rancho Gomegó, Municipio Bocoyna, Chihuahua, fotografía de Lourdes Almeida; (centro) familia Ramirez-Mendia (1994), campesinos tepehuanos, Santa María Ocotán, Durango, fotografía de Lourdes Almeida; (ab.) familia Pérez-Hernández (1992), floricultores tzotziles, Zinacantan, Chiapas, fotografía de Lourdes Almeida; **pp. 84-85:** *Cosmografía universal según la tradición de Ptolomeo y los descubrimientos de Américo Vespucio y de otros*, mapa de Martin Waldseemüller (1507), tomado de Miguel León Portilla, trad., est. y notas, *Introducción a la cosmografía y las cuatro navegaciones de Américo Vespucio*, México, UNAM, 2007; **p. 89:** (ab. inicio) escultura © Photo Stock; **p. 90:** Francisco Hernández de Córdoba, d. 1517, explorador español llegando a Santiago, Cuba, 1554, *Historia general de las Indias* por López de Gómara, fotografía de The ArtArchive/Biblioteca Nacional Madrid/Gianni Dagli Orti © Other Images; **p. 93:** (izq.) pimienta © Photo Stock; (der.) canela © Photo Stock; **p. 94:** maqueta del galeón San Pedro, madera y textiles, Museo Nacional del Virreinato/Conaculta-INAH, Tepoztlán, fotografía de Marco Antonio Pacheco\*; (arr. der.) rama de romero, aceitunas y rama de olivo, espigas de trigo © Photo Stock; (ab. der.) cofrecito con dibujos de aves, marfil, fotografía de Elio Ciol © Latinstock; (ab. centro) Divino pastor (s. XVIII), figura de marfil, 28 x 14 cm, col. Rodrigo Rivero Lake, fotografía de Michel Zabé; (ab. izq.) bote (ca. 946), marfil, periodo Califal, Museo Arqueológico Nacional, Madrid, España, fotografía de Steffens Bildarchiv © Latinstock; **p. 96:** (ab.) mapa del mar (1572), grabado en cobre, a color, Magnus Olaus (1490-1557), Biblioteca Nacional de Suecia; **p. 97:** (arr.), azulejos, col. Museo Franz Mayer, fotografía de Michel Zabé; (ab. izq.) astrolabio, firmado por el astrónomo Gema Frisius (1554), 44.6 x 6 x 33.2 cm de diámetro, Museo Nacional de Historia, Conaculta-INAH-Mex., fotografía de Michel Zabé\*; (ab. der.) brújula (s. XVIII), col. Museo Franz Meyer, reprografía de Jorge Vértiz, Archivo de Editorial Clio; **p. 98:** (izq.) El joven Cristóbal Colón, Museo Nacional de Arte, Conaculta-INBA, fotografía de Gianni Dagli Orti © Other Images, reproducción autorizada por el Instituto Nacional de Bellas Artes y Literatura, 2012; (der.) Cristóbal Colón en la Corte de los reyes católicos (1850), Juan Cordero (1824-1884), 180.5 x 251 cm, Museo Nacional de Arte-INBA, fotografía de Javier Hinojosa, reproducción autorizada por el Instituto Nacional de Bellas Artes y Literatura, 2012; **p. 99:** *El descubrimiento de América*, Cristóbal Colón con Fernando e Isabel, reyes de España, grabado de Theodore de Bry © Other Images; **p. 100:** Cristóbal Colón llegando a tierras americanas, grabado de Theodore de Bry (1528-1598), Francfort, tomado del libro *De Colón a Bolívar*, archivo de Editorial Clio; **p. 101:** (arr.) Retrato de Hernán Cortés, Marqués del Valle de Oaxaca (1485-1547) © Photo Stock; **p. 102:** (arr.) Cortés sentado en un barco rodeado de sus soldados en la laguna de Tenochtitlán,

(der.), los embajadores del emperador Moctezuma llevan un tocado de plumas como regalo a Cortés © Other Images; **p. 104:** los españoles tiran al lago el cuerpo de Moctezuma y del señor de Tlatelolco, facsimilar del *Códice Florentino*, libro XII, f. 40v, reprografía de Marco Antonio Pacheco, archivo de Arqueología Mexicana-Raíces; **p. 105:** enfermos de viruela durante el sitio a México-Tenochtitlán, *Códice Florentino*, libro XII, f. 53v, reprografía de Marco Antonio Pacheco, archivo de Arqueología Mexicana-Raíces; **p. 107:** florero con motivos de la conquista de México, porcelana dorada, s. XIX, fotografía de Michel Zabé; **p. 108:** (arr.) lámina de oro repujada con rostro antropomorfo, 4 x 2.5 cm (aprox.), cenote sagrado de Chichén Itza, Yucatán, Museo Nacional de Antropología, Conaculta-INAH-Mex., fotografía de Jorge Pérez de Lara, archivo de Arqueología Mexicana-Raíces; (ab. izq.) escribanía, col. Franz Mayer, fotografía de Michel Zabé; (ab. der.) monedas novohispanas de distintas denominaciones, series y años de acuñación, s. XVI al XVIII, Museo Nacional de Historia, Conaculta-INAH-Mex., fotografía de Michel Zabé; **p. 109:** (arr.) página de un catecismo testeriano, tinta de huizache sobre papel, Centro de Estudios de Historia de México-Carso, fotografía de Michel Zabé; (ab.) *Los doce franciscanos en México*, mural del convento de Huejotzingo, Puebla, s. XVI, fotografía de Bob Schalkwijk; **p. 110:** (ab. izq.) *Matrimonio*, anónimo, detalle del retablo de los Sacramentos, iglesia de la Santa Cruz, Tlaxcala (1735), fotografía de Víctor Gayol; (ab. der.), *El bautizo*, anónimo, detalle del retablo de los sacramentos, iglesia de la Santa Cruz, Tlaxcala (1735), fotografía de Javier Hinojosa; **p. 111:** extracción y trab. de la piedra en una cantera, *Códice Florentino*, libro X, f. 17v, reprografía de Marco Antonio Pacheco, archivo de Arqueología Mexicana-Raíces; **p. 112:** tributos que Coixtlahuaca-Cuicatlán pagaba a México-Tenochtitlán, *Códice Mendoza*; **p. 113:** grandes vientos rompieron los árboles, y epidemia entre la población indígena relacionada con la figura de un europeo, *Códice Telleriano-Remensis*, f. 46v, reprografía de Marco Antonio Pacheco, Archivo de Arqueología Mexicana-Raíces; **p. 114:** muertos por viruela en 1538, calendario ritual nahua, *Códice Telleriano-Remensis*, f. 45v., reprografía de Marco Antonio Pacheco, archivo de Arqueología Mexicana-Raíces; **pp. 118-119:** *El toro de petate* (1999), óleo sobre tela, tomado del cat. de exp. *Julia López. El color de la vida*, México, Talento Arte Visual, 2001, fotografía de Jesús Sánchez Uribe; **p. 120:** detalle de arcón filipino (s. XVII), Museo José Luis Bello y González, Puebla, fotografía de Michel Zabé; **p. 121:** *Alegoría de la Nueva España* (s. XVIII), anónimo, biombo, 175 x 540 cm, col. Banco Nacional de México; **p. 124:** (arr.) olla y platos de barro, Salvamento arqueológico-INAH, fotografía de Víctor Gayol; (ab.) *De español e india: mestizo* (s. XVIII), óleo sobre tela, 40 x 50 cm, Museo Nacional de Historia, Conaculta-INAH-Mex.; **p. 126:** (izq.) ofrenda dedicada a José Guadalupe Posada, Taxco, Guerrero (2010), fotografía de Enrique Martínez; (der.) *Danza de los Retos*, Guerrero, fotografía de Salatiel Barragán Santos; **p. 127:** (arr.) encomendero con sus encomendados, *Códice Yanhuilitán* (1545-1550, ca. 1526-1527); (ab.) *Antonio de Mendoza* (1535), anónimo, óleo sobre tela, 106 x 80 cm, Museo Nacional de Historia, Conaculta-INAH-Mex., fotografía de Michel Zabé; **p. 128:** encomienda de Hernán Cortés, facsimilar del *Códice Tepetlaoztoc*, f. 9, lám. A; **pp. 130-131:** cuadro de castas, anónimo, s. XVIII, Museo Nacional del Virreinato/Conaculta-INAH, Tepetzotlán, Estado de México, fotografía de Michel Zabé; **p. 132:** *De español y albina: Torna atrás*, anónimo, s. XVIII, fotografía de Michel Zabé; **p. 133:** (arr.) *Doña María Josefa Sánchez Leñero del Valle e hijas*, anónimo (1786), col. Virginia Armella de Aspe, fotografía de Marcela Noguez, archivo de Editorial Clio; (ab.) trio de niños cantores, madera policromada, segunda mitad del siglo XVIII, 20 x 31 cm, Col. Museo Soumaya-Fundación Carlos Slim A.C., Ciudad de México; **p. 134:** (izq. serie) láminas de lotería, s. XVIII, col. Museo Soumaya, fotografía de Javier Hinojosa, archivo de Editorial Clio; (ab.) *Corrida de toros en la Plaza de San Pablo* (siglo XIX), Johann Moritz Rugendas (1802-1858), óleo sobre papel, 44 x 52 cm, Museo Nacional de Historia-Castillo de Chapultepec/Conaculta-INAH-Mex., fotografía de Pablo Oseguera; **p. 135:** *El mercado del Parián* (ca. 1770), anónimo, col. particular, fotografía de Michel Zabé; **p. 136:** procesos del añil, la grana cochinilla y la seda y huipil, Huajolotitlán, Mixteca Baja, col. Banca Serfín, fotografía de Michel Zabé; **p. 137:** (ab.) La producción de indigo con el trab. esclavo, Indias Occidentales o América Central (1725),

Museo del Cacao, Comalcalco, Tabasco © Photo Stock; (arr.) extracción del pulque de maguey por medio de una larga calabaza por la cual se aspira (1828), Claudio Linati (1790-1823), litografía, fotografía de Michel Zabé; **p. 138:** (arr.) mapa de Zempoala (1589), San Miguel y Suchiguacán, Hidalgo, 30.8 x 43.6 cm, núm. de pieza 2362, Archivo General de la Nación; (ab. izq.) piloncillo © Other Images.; (ab. der.) escena de compraventa de un puerco, anónimo, s. XVIII, Museo Nacional de Historia, Conaculta-INAH-Mex., fotografía de Gabriel Figueroa, archivo de Editorial Clio; **p. 139:** *Descanso de una recua* (1938), Johann Moritz Rugendas (1802-1858), 52 x 43.5 cm, Museo Nacional de Historia, Conaculta-INAH-Mex., fotografía de Raúl Barajas, Archivo Iconográfico DGME/SEP; **p. 140:** (der.) minas cerca de Zacatecas (ca. 1884-1885), fotografía de William Henry Jackson ©Latinstock; (izq. arr.) incensario, col. Franz Mayer, fotografía de Michel Zabé; (izq. ab.) jarra de plata, repujada en relieve, s. XVIII, Col. Rodrigo Rivero Lake, fotografía de Michel Zabé; **p. 141:** (arr.) reloj europeo, s. XVIII, fotografía de Michel Zabé; (centro) medalla conmemorativa comercio filipino (1769). 5 cm, plata, Museo Nacional de Historia, Conaculta-INAH-Mex., fotografía de Michel Zabé; (ab. izq.) abanico, s. XVIII, col. Francisco Messenguer, fotografía de Marcela Noguez, archivo de Editorial Clio; (ab. der.) costurero de procedencia oriental, s. XVIII, incrustaciones de Carey, col. Museo Histórico de Acapulco, Conaculta-INAH-Mex., fotografía de Michel Zabé; **p. 142:** (centro) plano de Veracruz tomado de Alexandre Oexmelin, *Las aventuras de los bucaneros de América*, París, Carrefour, s. XIX, fotografía de Gustavo Guevara, archivo Editorial Clio; (ab.) reloj de sol y brújula, diseño del inglés Michael Butterfield, s. XVII, col. Franz Mayer, fotografía de Michel Zabé; **p. 143:** (arr.) retrato del pirata Henry Morgan, tomado de Alexandre Oexmelin, *Las aventuras de los bucaneros de América*, París, Carrefour, s. XIX, fotografía de Gustavo Guevara, archivo de Editorial Clio; (centro) molienda de cacao, Museo del Cacao, Comalcalco, Tabasco © Photo Stock; (ab.) chiles © Photo Stock; **p. 144:** fachada y retablo de la Iglesia de San Francisco Javier, Tepetzotlán, Estado de México, s. XVIII, fotografía de Érika Brenda González León; **p. 145:** (centro izq.) cocina del exconvento de Santa Rosa, Puebla, fotografía de Gabriel Figueroa, archivo de Editorial Clio; (centro der.) lebrillo, talavera poblana, s. XIX, col. Franz Mayer, fotografía de Michel Zabé; (ab.) macetones en forma de barril, talavera poblana, s. XVII-XIX, col. Franz Mayer, fotografía de Michel Zabé; **p. 146:** (izq.) tambor del ejército independentista, s. XIX, Museo Nacional de las Intervenciones/Conaculta-INAH-Mex, fotografía de Jorge Vértiz; (der.) músico veracruzano (s. XIX), litografía, fotografía de Michel Zabé; **p. 147:** afrorestizos, fotografía de Raúl Barajas, Archivo Iconográfico DGME/SEP; **p. 148:** mujer vestida de china poblana, fotografía de Richard Hewitt Stewart, archivo de National Geographic; **pp. 152-153:** *Alegoría de la Patria liberada por Hidalgo e Iturbide* (1834), anónimo, Museo Casa de Hidalgo/Conaculta-INAH, Guanajuato, fotografía de Michel Zabé; **p. 154:** *Entrada del generalísimo don Agustín de Iturbide a México* (1822), anónimo, óleo sobre tela, 58 x 97 x 2.5 cm, Centro Cultural Isidro Fabela, reproducción de Víctor Gayol; **p. 155:** detalle *Retablo de la independencia* (1960-1961), Juan O'Gorman (1905-1982), 1569 x 440 cm, Museo Nacional de Historia, Conaculta-INAH-MEX., fotografía de Raúl Barajas, Archivo Iconográfico DGME/SEP; **p. 160:** caja de ejemplos de manuscritos de la Constitución, col. Museo Franz Mayer, reprografía de Víctor Gayol; **p. 161:** (arr.) *Detalle retrato de Napoleón I* (1805), François Gérard, Museo de la Real Academia de Bellas Artes de San Fernando, Madrid, España, reprografía de René Escalante, archivo Editorial Clio; (ab.) detalle retrato de Fernando VII (1815), Francisco de Goya, Museo del Prado, Madrid, España, archivo Editorial Clio; **p. 162:** (der.) *Familia Iturrigaray* (ca. 1805), anónimo, 58 x 74 cm, Museo Nacional de Historia, Conaculta-INAH-Mex., fotografía de Michel Zabé; (izq.) vaso de cristal de la granja de San Ildefonso (s. XIX), Col. Museo Franz Mayer, fotografía de Michel Zabé; **p. 163:** representación de los conspiradores de 1809, Museo Regional Michoacano Dr. Nicolás León Calderón, Conaculta-INAH-Mex., Morelia, Michoacán, fotografía de Adalberto Ríos; **p. 164:** (arr.) cofre (s. XVIII), Museo Casa de Hidalgo, Dolores Hidalgo, Guanajuato, Conaculta-INAH-MEX., reprografía de Jorge Vértiz; (ab.) maza o vara de mando, 1863, Museo Nacional de Historia-Castillo de Chapultepec, Conaculta-INAH; **p. 165:** (arr.) *Hidalgo, Aldama, Allende y*

*demás caudillos* (ca. 1943), Tarazona, Palacio Nacional, reprografía de Pablo Oseguera, archivo Editorial Clio; (ab.) *Miguel Hidalgo y la Ronda* (s. XIX), anónimo, Museo Casa de Hidalgo, Dolores Hidalgo, Guanajuato, Conaculta-INAH-Mex., reprografía de Jorge Vértiz, Archivo Editorial Clio; **p. 166:** *Juan Aldama* (siglo XIX), anónimo, 99 x 76 cm, Museo Nacional de Historia, Conaculta-INAH-MEX., fotografía de Pablo Oseguera, Archivo Editorial Clio; **p. 167:** *Hidalgo con estandarte ante campesinos (s/f)*, anónimo, Museo Casa de Hidalgo, Dolores Hidalgo, Guanajuato, Conaculta-INAH-Mex., reprografía de Jorge Vértiz, archivo Editorial Clio; **p. 168:** cañón miniatura, 85 x 47 x 57 cm, Museo Nacional de Historia, Conaculta-INAH-Mex., fotografía de Omar Luis Olguín; **p. 170:** (arr.) *Félix María Calleja* (siglo XIX), anónimo, 103 x 90 cm, Museo Nacional de Historia Conaculta-INAH-Mex., reprografía de Pablo Oseguera; (ab.) dibujo de la batalla entre realistas e insurgentes (1814), anónimo, Archivo General de la Nación; **p. 171:** exvoto dedicado al señor de Villesca (1822), fotografía de Michel Zabé; **p. 172:** (arr.) *José María Morelos y Pavón* (s. XIX), cera policromada, Museo Nacional de Historia, Conaculta-INAH-Mex., reprografía de Pablo Oseguera; (centro) casaca, Museo Nacional de Historia, Conaculta-INAH-Mex., reprografía de Jorge Vértiz; (ab.) firma de la Constitución de Apaztzingán (s. XIX), anónimo, Museo Nacional de Historia, Conaculta-INAH-Mex., reprografía de Pablo Oseguera, archivo Editorial Clio; **p. 173:** jarra de barro negro vidriado y policromado (s. XX), Museo José Luis Bello, fotografía de Michel Zabé; **p. 174:** (arr.) *El fusilamiento de Morelos* (1910), J. Díaz del Castillo, Museo José María Morelos y Pavón, Archivo Editorial Clio; (ab.) primera hoja de *Sentimientos de la Nación* (1813), Archivo General de la Nación; **p. 175:** ánfora (siglo XIX), 30 x 18 cm, Museo Nacional de Historia, Conaculta-INAH-Mex., reprografía de Ricardo Garibay, archivo Editorial Clio; **p. 176:** (arr.) *Guadalupe Victoria* (s. XIX), Moscoso, 7.5 x 5.5 cm, Museo Regional Michoacano, reprografía de Vicente Guijosa Aguirre, archivo Editorial Clio; (ab. izq.) *Vicente Guerrero* (1845), Mario Zuban, Museo Nacional de las Intervenciones, Conaculta-INAH-Mex., reprografía de Jorge Vértiz; (ab. der.) Francisco Javier Mina, Hesiquio Iriarte, tomado de *El libro rojo*, Vicente Riva Palacio y Manuel Payno, México, Díaz de León, White Editores, 1870; **p. 177:** (izq.) *Agustín de Iturbide* (s. XIX), anónimo, Museo Regional de Guadalajara, Conaculta-INAH-Mex., reprografía de Víctor Gayol; (der.) escudo trigarante (1821), col. particular, reprografía de Marcela Noguez, archivo Editorial Clio; (ab.) espada con vaina de Agustín de Iturbide (siglo XIX). 96 x 12 cm, alto x 15.5 cm diám., tapón, 11.1 x 8.3; bombonera, 24.8 cm alto x 14 cm diám.; tapa, 11 cm alto x 14.5 cm diám.; copa, 13.4 cm alto x 9 cm diám., (ca. 1820), Museo Nacional de Historia, Conaculta-INAH-Mex., fotografía de Michel Zabé; (der.) bandera trigarante (1821), 127 x 132 cm, Museo Nacional de Historia, Conaculta-INAH-Mex, fotografía de Raúl Barajas, Archivo Iconográfico DGME/SEP; **p. 179:** *Solemne y pacífica entrada del ejército de las Tres Garantías en la capital de México el 27 de septiembre de 1821* (siglo XIX), anónimo, 98 x 134 cm, Museo Nacional de Historia, Conaculta-INAH-Mex., fotografía de Raúl Barajas, Archivo Iconográfico DGME/SEP; **p. 181:** celebración del 15 de septiembre en el Zócalo de la Ciudad de México (2007), fotografía de David de la Paz © Latinstock; **p. 182:** *Josefa Ortiz de Domínguez*, anónimo, 12 x 9 cm, Museo Nacional de Historia, Conaculta-INAH-Mex., fotografía de Michel Zabé; **p. 183:** *Leona Vicario* (siglo XIX), anónimo, 64 x 51 cm, Museo Nacional de Historia, Conaculta-INAH-Mex., fotografía de Michel Zabé; **p. 184:** fragmento de un corrido ilustrado con el enfrentamiento entre mujeres realistas e insurgentes, Museo Nacional de Historia, Conaculta-INAH-Mex.\*

\* Reproducción autorizada por el Instituto Nacional de Antropología e Historia.

\*\* Archivo del proyecto *Pintura mural prehispánica en México*, Instituto de Investigaciones Estéticas-UNAM.

### Historia. Cuarto grado

se imprimió por encargo de la Comisión

Nacional de Libros de Texto Gratuitos

en los talleres de \_\_\_\_\_,

con domicilio en \_\_\_\_\_,

en el mes de \_\_\_\_\_ de 2011.

El tiraje fue de XXXX ejemplares.



# ¿Qué opinas de tu libro?

De acuerdo con tu opinión, marca con una palomita (✓) en el cuadro correspondiente la calificación que le otorgas a cada una de las afirmaciones que aparecen a este libro de texto *Historia. Cuarto grado*.

Categorías	5	6	7	8	9
Me gusta mi libro.					
Me gusta la portada.					
El índice me brinda la información que necesito.					
Entendí fácilmente el lenguaje utilizado.					
Me gustan las imágenes que aparecen en el libro.					
Las imágenes me ayudaron a comprender el tema tratado.					
Los temas estudiados se relacionaban unos con otros.					
Las instrucciones para realizar las actividades me resultaron fáciles de entender.					
Las actividades me animaron a trabajar en equipo.					
Las autoevaluaciones me permitieron reflexionar sobre lo que había aprendido.					

Escribe algún comentario que desees hacer acerca del libro y, si pudieras, ¿qué le cambiarías?

---

---

---

---

# SEP



## Dirección General de Materiales Educativos Dirección de Desarrollo e Innovación de Materiales Educativos

Versalles 49, tercer piso, Col. Juárez,  
Delegación Cuauhtémoc, C.P. 06600,  
México, D.F.

### Datos generales

Entidad: \_\_\_\_\_

Escuela: \_\_\_\_\_

Turno:    Matutino            Vespertino            Escuela de tiempo completo



Nombre del alumno: \_\_\_\_\_

Domicilio del alumno: \_\_\_\_\_

\_\_\_\_\_

Grado: \_\_\_\_\_